

**EXG-MAXI**



DE | Betriebsanleitung

DK | Driftsvejledning







**EXG-MAXI**



DE | Betriebsanleitung

## Inhalt

<b>1</b>	<b>EG-Konformitätserklärung .....</b>	<b>3</b>
<b>2</b>	<b>Sicherheit .....</b>	<b>4</b>
2.1	Sicherheitshinweise.....	4
2.2	Begriffsdefinitionen.....	4
2.3	Definition Fachpersonal/ Sachkundiger .....	4
2.4	Sicherheitskennzeichnung .....	5
2.5	Persönliche Sicherheitsmaßnahmen .....	6
2.6	Schutzausrüstung.....	6
2.7	Unfallschutz .....	6
2.8	Funktions- und Sichtprüfung .....	6
2.8.1	Mechanik.....	6
2.9	Sicherheit im Betrieb .....	7
2.9.1	Allgemeines.....	7
2.9.2	Trägergeräte/ Hebezeuge.....	7
<b>3</b>	<b>Allgemeines .....</b>	<b>8</b>
3.1	Bestimmungsgemäßer Einsatz .....	8
3.2	Übersicht und Aufbau.....	10
3.3	Technische Daten .....	10
<b>4</b>	<b>Installation.....</b>	<b>11</b>
4.1	Mechanischer Anbau.....	11
4.1.1	Einhängeöse / Eihängebolzen .....	11
4.1.2	Lasthaken und Anschlagmittel.....	11
4.1.3	Einstecktaschen (optional).....	12
4.1.4	Drehköpfe (optional) .....	12
<b>5</b>	<b>Einstellungen .....</b>	<b>13</b>
5.1	Greifbereichseinstellung.....	13
5.1.1	Greifbereich 1: von 0 bis 250 mm (Kennzeichnung Dreieck ▲).....	13
5.1.2	Greifbereich 2: von 250 bis 400 mm (Kennzeichnung Quadrat ■) .....	13
5.2	Einstellung der höhenverstellbaren Auflage.....	14
<b>6</b>	<b>Bedienung .....</b>	<b>15</b>
6.1	Allgemein.....	15
<b>7</b>	<b>Wartung und Pflege.....</b>	<b>16</b>
7.1	Wartung.....	16
7.1.1	Mechanik.....	16
7.2	Störungsbeseitigung.....	17
7.3	Reparaturen .....	18
7.4	Prüfungspflicht.....	18
7.5	Hinweis zum Typenschild.....	19
7.6	Hinweis zur Vermietung/Verleihung von PROBST-Geräten .....	19
<b>8</b>	<b>Entsorgung / Recycling von Geräten und Maschinen .....</b>	<b>19</b>

Änderungen gegenüber den Angaben und Abbildungen in der Betriebsanleitung sind vorbehalten.

## 1 EG-Konformitätserklärung

Bezeichnung: EASYGRIP EXG Rabattengreifer  
Typ: EXG-MAXI  
Artikel-Nr.: 53100392



Hersteller: Probst GmbH  
Gottlieb-Daimler-Straße 6  
71729 Erdmannhausen, Germany  
info@probst-handling.de  
www.probst-handling.com

Die vorstehend bezeichnete Maschine entspricht den einschlägigen Vorgaben nachfolgender EU-Richtlinien:

### **2006/42/EG (Maschinenrichtlinie)**

Folgende Normen und technische Spezifikationen wurden herangezogen:

#### **DIN EN ISO 12100**

Sicherheit von Maschinen - Allgemeine Gestaltungsleitsätze - Risikobeurteilung und Risikominderung

#### **DIN EN ISO 13857**

Sicherheit von Maschinen - Sicherheitsabstände gegen das Erreichen von Gefährdungsbereichen mit den oberen und unteren Gliedmaßen

#### **Dokumentationsbevollmächtigter:**

Name: Jean Holderied  
Anschrift: Probst GmbH; Gottlieb-Daimler-Straße 6; 71729 Erdmannhausen, Germany

#### **Unterschrift, Angaben zum Unterzeichner:**

Erdmannhausen, 19.03.2024.....  
  
(Eric Wilhelm, Geschäftsführer)

## 2 Sicherheit

### 2.1 Sicherheitshinweise



#### Lebensgefahr!

Bezeichnet eine Gefahr. Wenn sie nicht gemieden wird, sind Tod und schwerste Verletzungen die Folge.



#### Gefährliche Situation!

Bezeichnet eine gefährliche Situation. Wenn sie nicht gemieden wird, können Verletzungen oder Sachschäden die Folge sein.



#### Verbot!

Bezeichnet ein Verbot. Wenn es nicht eingehalten wird, sind Tod und schwerste Verletzungen, oder Sachschäden die Folge.



Wichtige Informationen oder nützliche Tipps zum Gebrauch.

### 2.2 Begriffsdefinitionen

Greifbereich:	<ul style="list-style-type: none"> <li>gibt die minimalen und maximalen Produktabmaße des Greifgutes an, welche mit diesem Gerät greifbar sind.</li> </ul>
Greifgut (Greifgüter):	<ul style="list-style-type: none"> <li>ist das Produkt, welches gegriffen bzw. transportiert wird.</li> </ul>
Öffnungsweite:	<ul style="list-style-type: none"> <li>setzt sich aus dem Greifbereich und dem Einfahrmaß zusammen. <i>Greifbereich + Einfahrmaß = Öffnungsbereich</i></li> </ul>
Eintauchtiefe:	<ul style="list-style-type: none"> <li>entspricht der maximalen Greifhöhe von Greifgütern, bedingt durch die Höhe der Greifarme des Gerätes.</li> </ul>
Gerät:	<ul style="list-style-type: none"> <li>ist die Bezeichnung für das Greifgerät.</li> </ul>
Produktmaß:	<ul style="list-style-type: none"> <li>sind die Abmessungen des Greifgutes (z.B. Länge, Breite, Höhe eines Produktes).</li> </ul>
Eigengewicht:	<ul style="list-style-type: none"> <li>ist das Leergewicht (ohne Greifgut) des Gerätes.</li> </ul>
Tragfähigkeit (WLL *):	<ul style="list-style-type: none"> <li>gibt die höchstzulässige Belastung des Gerätes (zum Anheben von Greifgütern) an. * = WLL → (englisch:) <u>W</u>orking <u>L</u>oad <u>L</u>imit</li> </ul>
Bodennaher Bereich:	<ul style="list-style-type: none"> <li>das Greifgut muss unmittelbar nach dem Aufnehmen (z.B. von einer Palette oder von einem LKW) bis knapp über den Boden abgesenkt werden (ca. 0,5 m). Greifgut zum Transportieren nur so hoch wie nötig anheben (Empfehlung ca. 0,5 m über Boden).</li> </ul>

### 2.3 Definition Fachpersonal/ Sachkundiger

Installations-, Wartungs-, und Reparaturarbeiten an diesem Gerät dürfen nur vom Fachpersonal oder Sachkundigen durchgeführt werden!



Fachpersonal oder Sachkundige müssen für die folgenden Bereiche, soweit es für dieses Gerät zutrifft, die notwendigen beruflichen Kenntnisse besitzen:

- für Mechanik
- für Hydraulik
- für Pneumatik
- für Elektrik



## 2.4 Sicherheitskennzeichnung

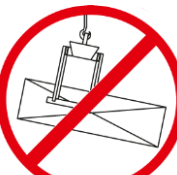

### VERBOTSZEICHEN

Symbol	Bedeutung	Bestell-Nr.	Größe
	Niemals unter schwebende Last treten. <b>Lebensgefahr!</b>	29040210 29040209 29040204	Ø 30 mm Ø 50 mm Ø 80 mm
	Es dürfen keine konischen Greifgüter gegriffen werden.	29040213 29040212 29040211	Ø 30 mm Ø 50 mm Ø 80 mm
	Greifgüter niemals außermittig aufnehmen, stets im Lastschwerpunkt.	29040216 29040215 29040214	Ø 30 mm Ø 50 mm Ø 80 mm

### WARNZEICHEN

Symbol	Bedeutung	Bestell-Nr.	Größe
	Quetschgefahr der Hände.	29040221 29040220 29040107	30 x 30 mm 50 x 50 mm 80 x 80 mm

### GEBOTSZEICHEN

Symbol	Bedeutung	Bestell-Nr.	Größe
	Jeder Bediener muss die Bedienungsanleitung für das Gerät mit den Sicherheitsvorschriften gelesen und verstanden haben.	29040665 29040666 29041049	Ø 30 mm Ø 50 mm Ø 80 mm
	Das manuelle Führen des Gerätes ist nur an den roten Handgriffen erlaubt.	29040227 29040226 29040225	Ø 30 mm Ø 50 mm Ø 80 mm

### OPTIONAL

	Einstecktasche und Gabelstaplerzinken mittels Arretierungsschraube und Sicherungskette oder Seil sichern.	29040223 29040222	Ø 50 mm Ø 80 mm
---	---	----------------------	--------------------

## 2.5 Persönliche Sicherheitsmaßnahmen



- Jeder Bediener muss die Bedienungsanleitung für das Gerät mit den Sicherheitsvorschriften gelesen und verstanden haben.
- Das Gerät und alle übergeordneten Geräte in/an die das Gerät eingebaut ist, dürfen nur von dafür beauftragten und qualifizierten Personen betrieben werden.



- **Es dürfen nur Geräte mit Handgriffen manuell geführt werden. Ansonsten besteht Verletzungsgefahr der Hände!**

## 2.6 Schutzausrüstung

Die Schutzausrüstung besteht gemäß den sicherheitstechnischen Anforderungen aus:

- Schutzkleidung
- Schutzhandschuhe
- Sicherheitsschuhe

## 2.7 Unfallschutz



- Arbeitsbereich für unbefugte Personen, insbesondere Kinder, weiträumig absichern.
- **Vorsicht bei Gewitter – Gefahr durch Blitzschlag!**  
Je nach Intensität des Gewitters gegebenenfalls die Arbeit mit dem Geräte einstellen.



- Arbeitsbereich ausreichend beleuchten.
- **Vorsicht bei nassen, angefrorenen, vereisten und verschmutzten Baustoffen! Es besteht die Gefahr des Herausrutschens des Greifgutes. → UNFALLGEFAHR!**

## 2.8 Funktions- und Sichtprüfung

### 2.8.1 Mechanik



- Das Gerät muss vor jedem Arbeitseinsatz auf Funktion und Zustand geprüft werden.
- Wartung, Schmierung und Störungsbeseitigung dürfen nur bei stillgelegtem Gerät erfolgen!



- Bei Mängeln, die die Sicherheit betreffen, darf das Gerät erst nach einer kompletten Mängelbeseitigung wieder eingesetzt werden.
- Bei jeglichen Rissen, Spalten oder beschädigten Teilen an irgendwelchen Teilen des Gerätes, muss **sofort** jegliche Nutzung des Gerätes gestoppt werden.



- Die Betriebsanleitung für das Gerät muss am Einsatzort jederzeit einsehbar sein.
- Das am Gerät angebrachte Typenschild darf nicht entfernt werden.
- Unlesbare Hinweisschilder (wie Verbots- und Warnzeichen) sind auszutauschen.

## 2.9 Sicherheit im Betrieb

### 2.9.1 Allgemeines



- Die Arbeit mit dem Gerät darf nur in bodennahem Bereich erfolgen. Das Schwenken des Gerätes über Personen hinweg ist untersagt.
- Der Aufenthalt unter schwebender Last ist verboten. **Lebensgefahr!**



- Das manuelle Führen ist nur bei Geräten mit Handgriffen erlaubt.



- Während des Betriebes ist der Aufenthalt von Personen im Arbeitsbereich verboten! Es sei denn es ist unerlässlich, bedingt durch die Art der Geräteanwendung, z.B. durch manuelles Führen des Gerätes (an Handgriffen).
- Ruckartiges Anheben oder Absenken des Gerätes mit und ohne Last ist **verboten**, sowie das schnelle Fahren mit dem Trägergerät/ Hebezeug über unebenes Gelände! Generell darf mit angehobener Last mit dem Trägergerät/Hebezeug (z.B. Bagger) **nur** mit **Schrittgeschwindigkeit** gefahren werden - unnötige Erschütterungen sind zu vermeiden. **Gefahr:** Last könnte herabfallen oder Lastaufnahmemittel beschädigt werden!



- Die Güter niemals außermittig aufnehmen (stets im Lastschwerpunkt), ansonsten Kippgefahr.
- Das Gerät darf nicht geöffnet werden, wenn der Öffnungsweg durch einen Widerstand blockiert ist.
- Die Tragfähigkeit und Nennweiten des Gerätes dürfen nicht überschritten werden.
- Der Bediener darf den Steuerplatz nicht verlassen, solange das Gerät mit Ladung belastet ist und muss die Ladung immer im Blick haben.



- Festsitzende Lasten nicht mit dem Gerät losreißen.
- Lasten niemals schräg ziehen oder schleifen. Ansonsten könnten dadurch Teile des Gerätes beschädigt werden (siehe Abb. A →).



Abb. A

### 2.9.2 Trägergeräte/ Hebezeuge



- Das eingesetzte Trägergerät/ Hebezeug (z.B. Bagger) inklusive Tragmittel muss sich in betriebssicherem Zustand befinden.
- Nur beauftragte und qualifizierte Personen dürfen das Trägergerät/ Hebezeug bedienen.

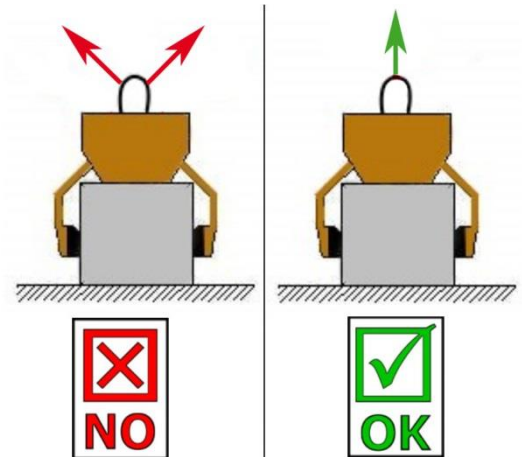

- Die maximal erlaubte Traglast (WLL) des Trägergerätes/ Hebezeuges und der Anschlagmittel darf unter keinen Umständen überschritten werden!

### 3 Allgemeines

#### 3.1 Bestimmungsgemäßer Einsatz

Das Gerät (EASYGRIP EXG-MAXI) ist ausschließlich geeignet zum Greifen von parallelen, ebenen und **nicht konischen** Betonelementen, wie beispielsweise Rabatten, Stellplatten, Blockstufen und Bordsteinen und wird mittels Schlupf oder Kette an ein Trägergerät angehängt (Ladekran, Minibagger, etc.) und kann so maschinell von einer Person bedient werden.

Da das Gerät (EASYGRIP EXG-MAXI) mit zwei Handgriffen ausgestattet ist, eignet es sich auch für den manuellen Betrieb (durch zwei Personen).



- Das Gerät darf nur für den in der Bedienungsanleitung beschriebenen bestimmungsgemäßen Einsatz, unter Einhaltung der gültigen Sicherheitsvorschriften und unter Einhaltung der dementsprechenden gesetzlichen Bestimmungen und den der Konformitätserklärung verwendet werden.
- Jeder anderweitige Einsatz gilt als nicht bestimmungsgemäß und ist **verboten!**
- Die am Einsatzort gültigen gesetzlichen Sicherheits- und Unfallvorschriften müssen zusätzlich eingehalten werden.



Der Anwender **muss** sich vor jedem Einsatz vergewissern, dass:

- das Gerät für den vorgesehenen Einsatz geeignet ist
- sich im ordnungsgemäßen Zustand befindet
- die zu hebenden Lasten für das Heben geeignet sind

In Zweifelsfällen setzen Sie sich vor der Inbetriebnahme mit dem Hersteller in Verbindung.



**ACHTUNG: Das Arbeiten mit diesem Gerät darf nur in bodennahem Bereich erfolgen! (→ Kapitel „Sicherheit im Betrieb“ und „Begriffsdefinitionen“)**



Es dürfen **nur** Steinelemente mit parallelen und ebenen Greifflächen gegriffen werden!  
Ansonsten besteht **Abrutschgefahr!**



### NICHT ERLAUBTE TÄTIGKEITEN:

**Eigenmächtige Umbauten** am Gerät oder der Einsatz von eventuell selbstgebauten Zusatzvorrichtungen gefährden Leib und Leben und sind deshalb grundsätzlich **verboten!!**

**Tragfähigkeiten** (WLL) des Gerätes dürfen **nicht überschritten** und **Nennweiten/Greifbereiche** dürfen **nicht überschritten bzw. unterschritten** werden.

Alle nicht bestimmungsgemäßen Transporte mit dem Gerät sind **strengstens untersagt**:

- das Transportieren von Menschen und Tieren.
- das Greifen und Transportieren von Baustoffpaketen, Gegenständen und Materialien, die nicht in dieser Betriebsanleitung beschrieben sind.
- das Anhängen von Lasten mit Seilen, Ketten o.ä. an dem Gerät, außer an den dafür vorgesehenen Einhängeösen/-bolzen.
- das Greifen von Greifgütern mit Verpackungsfolie, da dabei **Abgleitgefahr** besteht.
- das Greifen von Greifgütern mit Reibbeiwert mindernder Oberfläche (z.B. abmehlende, behandelte, verschmutzte, angefrorene, beschichtete, lackierte Oberflächen), da dies zur Verminderung des Reibwertes zwischen Greifbacken und Greifgut führt → **Abgleitgefahr!**  
**Abhilfe:** Bei Verschmutzung jeglicher Art ist zwingend eine Reinigung der Greifbacken und Oberfläche der Produkte im Bereich der Greifbacken **vor jedem** Greifvorgang erforderlich!
- das Greifen von Greifgütern, welche sich durch die Klemmkraft des Greifgerätes verformen oder brechen können!
- das Greifen von Greifgütern, welche sichtbare Beschädigungen aufweisen oder durch ihr Eigengewicht brechen können.
- das Greifen und Transportieren von konischen und runden Greifgütern, da dabei Abgleitgefahr besteht. (Abbildung rechts →)
- Steinlagen, die „Füße“, „Bäuche“ oder „blinde Abstandshalter“ haben.

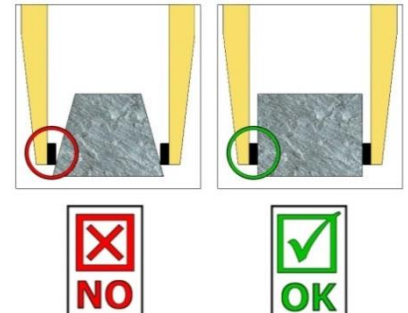

### 3.2 Übersicht und Aufbau



Abb.1

1	Einhängeöse für Trägergerät
2	Verriegelungshaken (zum Transport des Gerätes ohne Greifgut)
3	Versteckung für Greifbereich
4	Handgriff (für manuellen Betrieb)
5	Gummigreifbacken
6	Steckbolzen mit Klappsplint
7	Höhenverstellbare Auflage
8	Steckbolzen mit Klappsplint

### 3.3 Technische Daten

Die genauen technischen Daten (wie z.B. Tragfähigkeit, Eigengewicht, etc.) sind dem Typenschild zu entnehmen.

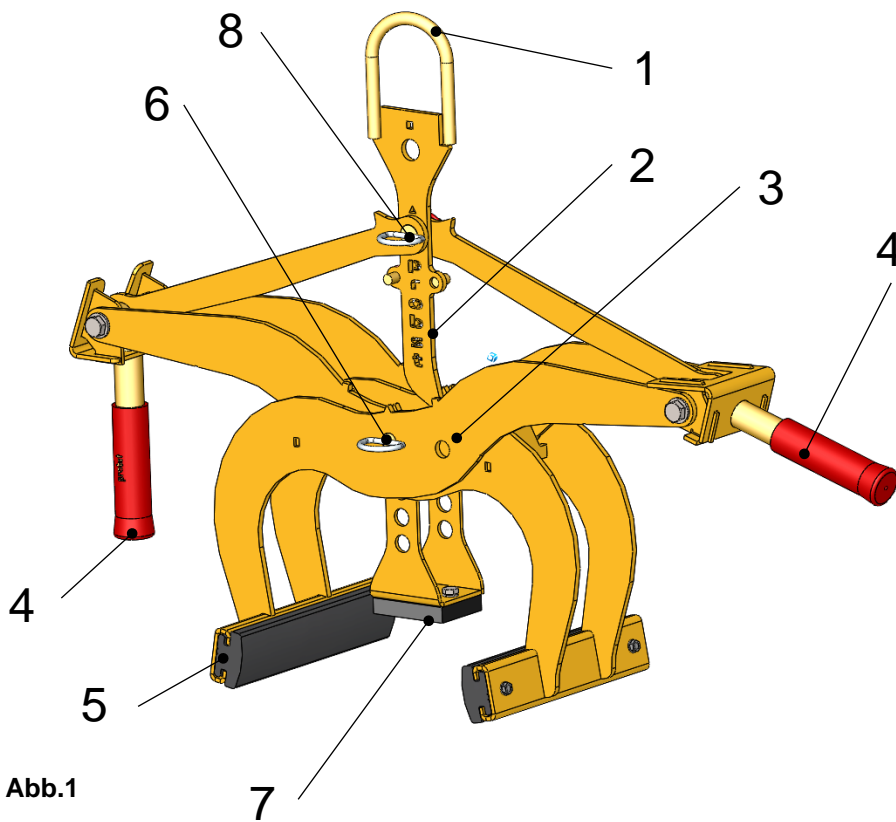
## 4 Installation

### 4.1 Mechanischer Anbau

Nur Original-Probst-Zubehör verwenden, im Zweifelsfall Rücksprache mit dem Hersteller halten.



Die **Tragfähigkeit** des Trägergerätes/Hebezeuges darf durch die Last des Gerätes, der optionalen Anbaugeräte (Drehmotor, Einstecktasche, Kranausleger etc.) und die zusätzliche Last der Greifgüter **nicht überschritten** werden!

Greifgeräte müssen **immer kardanisch** aufgehängt werden, so dass sie in jeder Position frei auspendeln können.



Auf **keinen** Fall dürfen die Greifgeräte auf **starre** Weise mit dem Hebezeug/Trägergerät verbunden werden!

**Es kann in kurzer Zeit zum Bruch der Aufhängung führen. Tod, schwerste Verletzungen und Sachschaden können die Folge sein!**



Bei Verwendung des Gerätes an optionalen Anbaugeräten (wie Einstecktasche, Kranausleger etc.) ist es aufgrund der möglichst niedrigen Bauweise des Gesamtgerätes (zur Vermeidung von Hubhöhenverlust) nicht auszuschließen, dass bei pendelnder Aufhängung des Gerätes und ungünstiger Positionierung bei Fahrbewegungen des Trägergerätes, das Gerät mit angrenzenden Bauteilen zusammenstoßen kann. Dies ist durch geeignete Positionierung des Gerätes und angepasster Fahrweise möglichst zu vermeiden. Daraus resultierende Schäden werden nicht im Rahmen der Gewährleistung reguliert.

#### 4.1.1 Einhängeöse / Einhängebolzen

Das Gerät ist mit einer Einhängeöse / Einhängebolzen ausgerüstet und kann somit an verschiedenste Trägergeräte/Hebezeuge angebracht werden.



Es ist darauf zu achten, dass die Einhängeöse / Einhängebolzen sicher mit dem Anschlagmittel (Kranhaken, Schlupf etc.) verbunden ist und nicht abrutschen kann.

#### 4.1.2 Lasthaken und Anschlagmittel



Das Gerät wird mit einem Lasthaken oder einem geeigneten Anschlagmittel am Trägergerät/Hebezeug angebracht.

**Es ist darauf zu achten, dass die einzelnen Kettenstränge nicht verdreht oder verknotet sind.**

Bei der mechanischen Installation des Gerätes ist darauf zu achten, dass alle örtlich geltenden Sicherheitsvorschriften eingehalten werden.



### 4.1.3 Einstecktaschen (optional)



Um eine sichere Verbindung zwischen dem Gabelstapler und der Einstecktasche (3) herzustellen, fährt man mit den Gabelstapler-Zinken (1) in die Einstecktasche (3) hinein.

Danach arretiert man diese entweder mittels Arretierungsschrauben (2), welche durch eine vorzusehende Bohrung in die Stapler-Zinken (1) gesteckt wird, oder mittels einer Kette oder eines Seils (4), das durch die Ösen an den Einstecktasche (3) und um den Gabelträger (↘) gelegt werden muss.



Diese Verbindung **muss** hergestellt werden, da sonst die Einstecktasche beim Staplerbetrieb von den Gabelstapler-Zinken rutschen kann. **UNFALLGEFAHR!**

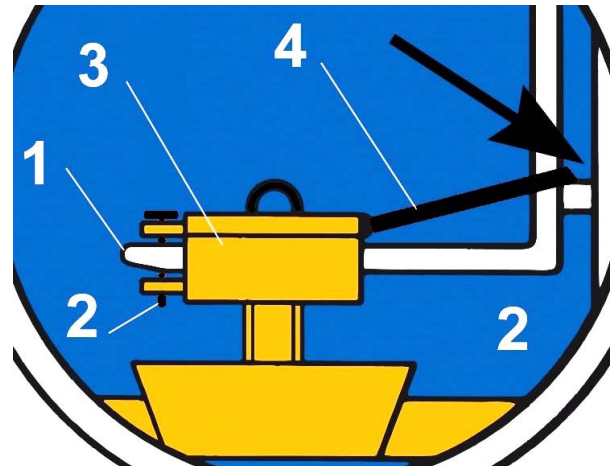
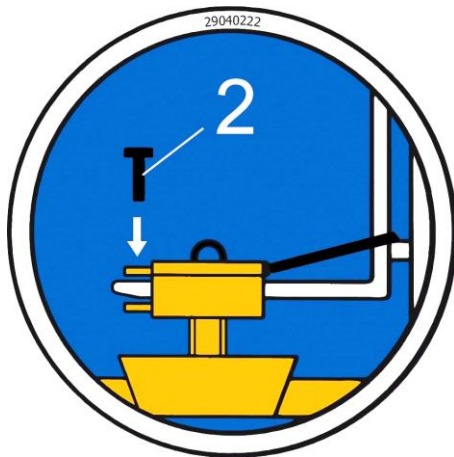

### 4.1.4 Drehköpfe (optional)



Beim Einsatz von Drehköpfen **muss** zwingend eine **Freilaufdrossel** verbaut sein.

Damit ein stoßartiges Beschleunigen und Stoppen der Drehbewegungen ausgeschlossen wird, da diese sonst das Gerät innerhalb kurzer Zeit **beschädigen** können.



## 5 Einstellungen

### 5.1 Greifbereichseinstellung



Bevor ein Greifgut angehoben und versetzt werden kann, muss der entsprechende Greifbereich eingestellt werden.



Vorsicht bei der Einstellung des Greifbereiches. Verletzungsgefahr der Hände!



#### 5.1.1 Greifbereich 1: von 0 bis 250 mm (Kennzeichnung Dreieck ▲)



- Für diesen Greifbereich müssen die Dreieck ▲-Kennzeichnungen an den Greifarmen (in der Mitte des Gerätes) **deckungsgleich** sein (Abb. 2) und am Verriegelungshaken (2) muss die Dreieck ▲-Kennzeichnung über dem Steckbolzen mit Klappsplint (8) positioniert werden (Abb. 3).
- Um die Greifbereichseinstellung vorzunehmen, wird der Steckbolzen mit Klappsplint (6) bzw. der Steckbolzen mit Klappsplint (8) entfernt.  
**Niemals beide Steckbolzen gleichzeitig herausziehen** (immer nur nacheinander)!
- Nachdem der Greifbereich eingestellt wurde, muss das Gerät wieder mit dem Steckbolzen mit Klappsplint (8) bzw. mit Steckbolzen (6) gesichert werden.

#### 5.1.2 Greifbereich 2: von 250 bis 400 mm (Kennzeichnung Quadrat ■)



- Für diesen Greifbereich müssen die Viereck ■-Kennzeichnungen an den Greifarmen (in der Mitte des Gerätes) **deckungsgleich** sein (Abb. 2) und am Verriegelungshaken (2) muss die Viereck ■-Kennzeichnung über dem Steckbolzen mit Klappsplint (8) positioniert werden (Abb. 3).
- Um die Greifbereichseinstellung vorzunehmen, wird der Steckbolzen (6) sowie der Steckbolzen mit Klappsplint (8) entfernt.  
**Niemals beide Bolzen gleichzeitig heraus ziehen** (immer nur nacheinander)!

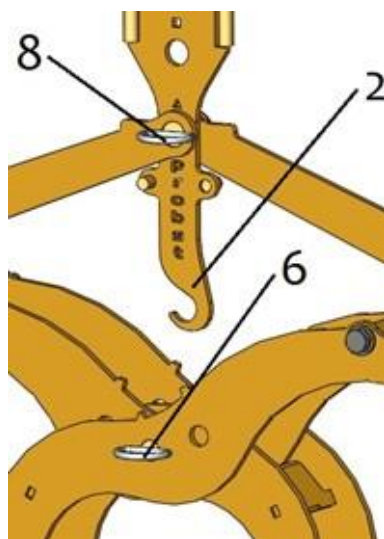

Fig. 1

- 2 Verriegelungshaken (zum Transport des Gerätes ohne Greifgut)
- 6 Steckbolzen mit Klappsplint
- 8 Steckbolzen mit Klappsplint



Abb. 2



Abb. 3

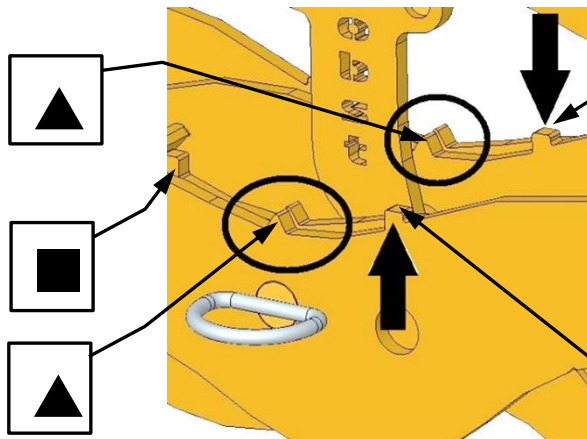

Nachdem der Greifbereich eingestellt wurde, muss das Gerät wieder mit dem Steckbolzen mit Klappsplint (8) bzw. mit Steckbolzen mit Klappsplint (6) gesichert werden.

## 5.2 Einstellung der höhenverstellbaren Auflage

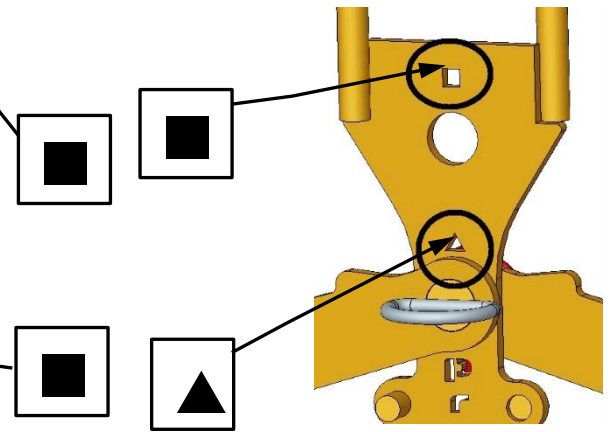

Die Höhenverstellbare Auflage darf niemals eingebaut, ausgebaut oder in der Höhe verstellt werden, während das Gerät aufgehängt ist. **Verletzungsgefahr!**

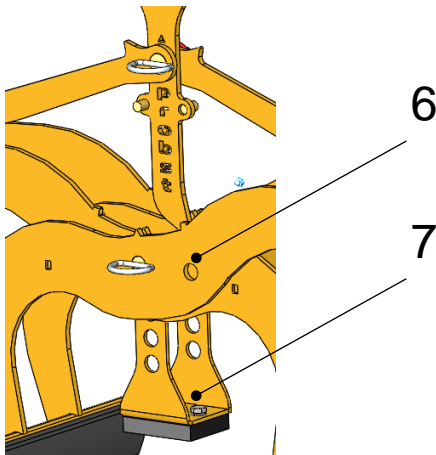

- Gerät ohne Greifgut auf dem Boden abstellen
- Steckbolzen (6) mit Klappsplint herausziehen
- Die höhenverstellbare Auflage (7) je nach Bedarf ein- oder ausbauen, oder auf die entsprechende Höhe einstellen
- Die Gummigreifbacken sollen möglichst weit unten am Produkt greifen
- Steckbolzen (6) mit Klappsplint wieder einsetzen

## 6 Bedienung

### 6.1 Allgemein

- Das Gerät (EASYGRIP EXG-MAXI), wie beschrieben, mit dem Trägergerät verbinden oder für die manuelle Bedienung (durch 2 Personen) an den dafür vorgesehenen Handgriffen anfassen.
- Das Gerät mittig auf das Greifgut (z.B. Bordstein) auflegen.
- Verriegelungshaken (2) freigeben und das Gerät kann mit dem Greifgut angehoben und transportiert werden.
- Beim Absetzen des Greifgutes den Verriegelungshaken (2) wieder arretieren, so dass das geöffnete Gerät ohne Greifgut wieder angehoben werden kann.



Beim Verwenden des Gerätes im **manuellen Betrieb** darf das Gewicht des Greifguts **150 kg nicht übersteigen!**



Abb.1

Verriegelungshaken ② (zum Transport des Gerätes ohne Greifgut)

Transportstellung des Gerätes (ohne Last)

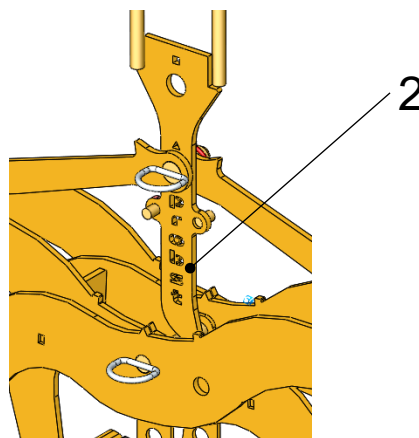

Abb.2

Greifstellung des Gerätes (mit Last)

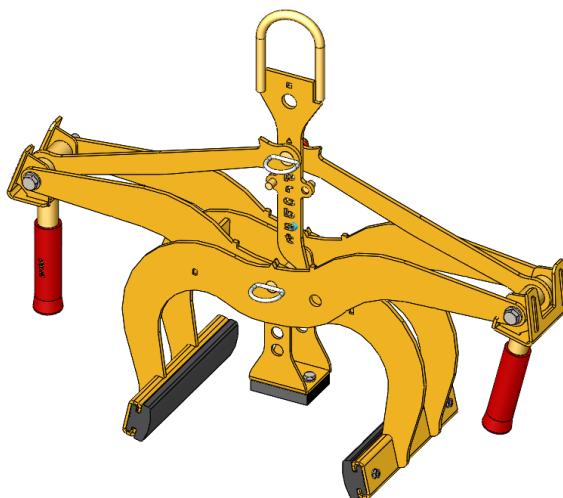

Abb.3

## 7 Wartung und Pflege

### 7.1 Wartung

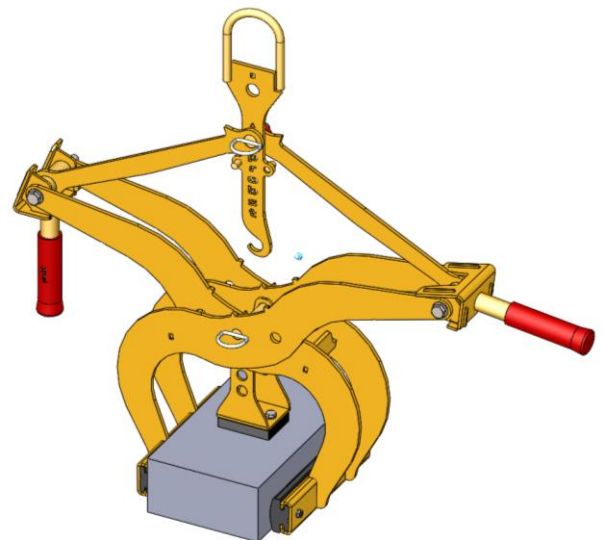

Um eine einwandfreie Funktion, Betriebssicherheit und Lebensdauer des Gerätes zu gewährleisten, sind die in der unteren Tabelle aufgeführten Wartungsarbeiten nach Ablauf der angegebenen Fristen durchzuführen.

Es dürfen **nur Original-Ersatzteile** verwendet werden, ansonsten erlischt die Gewährleistung.



Alle Arbeiten dürfen nur bei stillgelegtem Gerät erfolgen!

Bei allen Arbeiten muss sichergestellt sein, dass sich das Gerät nicht unabsichtlich schließen kann.

**Verletzungsgefahr!**

#### 7.1.1 Mechanik

WARTUNGSFRIST	Auszuführende Arbeiten
<b>Erstinspektion nach 25 Betriebsstunden</b>	<ul style="list-style-type: none"> <li>Sämtliche Befestigungsschrauben kontrollieren bzw. nachziehen (darf nur von einem Sachkundigen durchgeführt werden).</li> </ul>
<b>Alle 50 Betriebsstunden</b>	<ul style="list-style-type: none"> <li>Sämtliche Befestigungsschrauben nachziehen (achten Sie darauf, dass die Schrauben gemäß den gültigen Anzugsdrehmomenten der zugehörigen Festigkeitsklassen nachgezogen werden).</li> <li>Sämtliche vorhandene Sicherungselemente (wie Klappsplinte) auf einwandfreie Funktion prüfen und defekte Sicherungselemente ersetzen. → <b>1)</b></li> <li>Alle Gelenke, Führungen, Bolzen und Zahnräder, Ketten auf einwandfreie Funktion prüfen, bei Bedarf nachstellen oder ersetzen.</li> <li>Greifbacken (sofern vorhanden) auf Verschleiß prüfen und reinigen, bei Bedarf ersetzen.</li> <li>Alle vorhandenen Gleitführungen, Zahnstangen, Gelenke von beweglichen Bauteilen oder Maschinenbaukomponenten sind zur Reduzierung von Verschleiß und für optimale Bewegungsabläufe einzufetten/ zu schmieren (empfohlenes Schmierfett: <i>Mobilgrease HXP 462</i>).</li> <li>Alle Schmiernippel (sofern vorhanden) mit Fettpresse schmieren.</li> </ul>
<b>Mindestens 1x pro Jahr</b> (bei harten Einsatzbedingungen Prüfindervall verkürzen)	<ul style="list-style-type: none"> <li>Kontrolle aller Aufhängungsteile, sowie Bolzen und Laschen. Prüfung auf Risse, Verschleiß, Korrosion und Funktionssicherheit durch einen Sachkundigen.</li> </ul>

1)

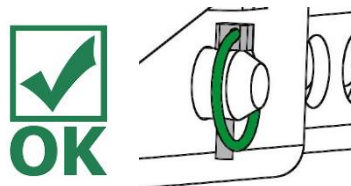

## 7.2 Störungsbeseitigung

STÖRUNG	URSACHE	BEHEBUNG
<b>Die Klemmkraft ist nicht ausreichend, die Last rutscht ab</b>		
(optional)	Die Greifbacken sind abgenutzt	Greifbacken erneuern
(optional)	Traglast ist größer als zulässig	Traglast reduzieren
Greifbereichs-Einstellung (optional)	Es ist der falsche Greifbereich eingestellt	Greifbereich entsprechend der zu transportierenden Güter einstellen
Material-Eigenschaften	Die Materialoberfläche ist verschmutzt oder der Baustoff ist nicht für dieses Gerät geeignet / zulässig	Materialoberfläche prüfen oder Rücksprache mit Hersteller, ob Baustoff für dieses Gerät zulässig ist
<b>Das Gerät hängt schief</b>		
	Die Zange ist einseitig belastet	Last symmetrisch verteilen
Greifbereichs -Einstellung (optional)	Der Greifbereich ist nicht symmetrisch eingestellt	Einstellung des Greifbereichs prüfen und korrigieren

### Gummigreifbacken

Regelmäßige Kontrolle auf **Schmutz** (z.B. kleine Steinpartikel) im oberen Bereich (siehe Punkte Bildausschnitt „X“ in Abb. 2) der Gummigreifbacken (6)



**Problem:** Schmutz kann die Gummigreifbacken (6) beim Greifvorgang in diesem Bereich beschädigen (indem sich Steinpartikel in den Gummi drücken).

**Abhilfe:** Schmutz in diesem Bereich an Gummigreifbacken (6) entfernen, bzw. bei starker Verschmutzung Gummigreifbacken demontieren und reinigen.



Abb. 1



Abb. 2

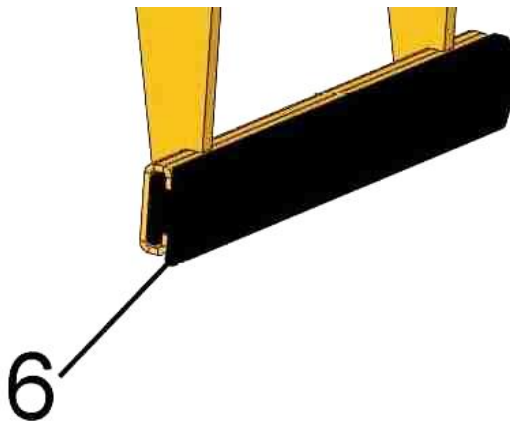

## 7.5 Hinweis zum Typenschild

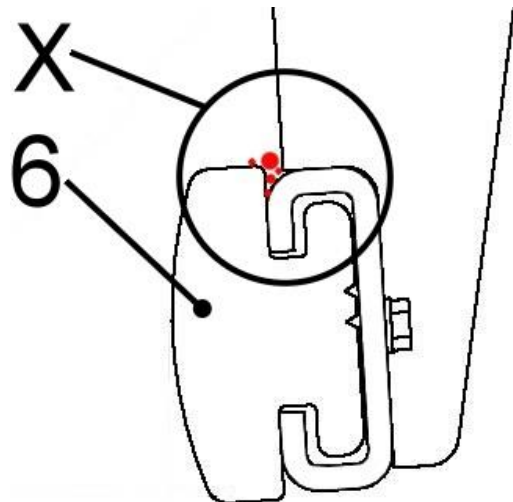

- Gerätetyp, Gerätenummer und Baujahr sind wichtige Angaben zur Identifikation des Gerätes. Sie sind bei Ersatzteilbestellungen, Gewährleistungsansprüchen und sonstigen Anfragen zum Gerät stets mit anzugeben.
- Die maximale Tragfähigkeit (WLL) gibt an, für welche maximale Belastung das Gerät ausgelegt ist. Die maximale Tragfähigkeit (WLL) darf **nicht** überschritten werden.
- Das im Typenschild bezeichnete Eigengewicht ist bei der Verwendung am Hebezeug/Trägergerät (z.B. Kran, Kettenzug, Gabelstapler, Bagger...) mit zu berücksichtigen.

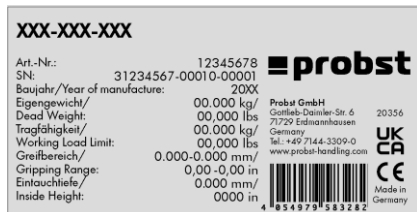

Beispiel:

## 7.6 Hinweis zur Vermietung/Verleihung von PROBST-Geräten



Bei jeder Verleihung/Vermietung von PROBST-Geräten **muss** unbedingt die dazu gehörige **Original-Betriebsanleitung** mitgeliefert werden (bei Abweichung der Sprache des jeweiligen Benutzerlandes, ist zusätzlich die jeweilige Übersetzung der Original-Betriebsanleitung mit zuliefern)!

## 8 Entsorgung / Recycling von Geräten und Maschinen



Das Produkt **darf nur** von qualifiziertem Fachpersonal außer Betrieb genommen und zur Entsorgung/ zum Recyceln vorbereitet werden. Entsprechend vorhandene **Einzelkomponenten** (wie Metalle, Kunststoffe, Flüssigkeiten, Batterien/Akkus etc.) **müssen** gemäß den **national/ länderspezifisch geltenden Gesetzen und Entsorgungsvorschriften** entsorgt/recycelt werden!



**Das Produkt darf nicht im Hausmüll entsorgt werden!**

# Wartungsnachweis



**Garantieanspruch für dieses Gerät besteht nur bei Durchführung der vorgeschriebenen Wartungsarbeiten (durch eine autorisierte Fachwerkstatt)! Nach jeder erfolgten Durchführung eines Wartungsintervalls muss unverzüglich dieser Wartungsnachweis (mit Unterschrift u. Stempel) an uns übermittelt werden. <sup>1)</sup>**

<sup>1)</sup> per E-Mail an: service@probst-handling.de / per Fax oder Post

Betreiber: \_\_\_\_\_  
 Gerätetyp: \_\_\_\_\_ Artikel-Nr.: \_\_\_\_\_  
 Geräte-Nr.: \_\_\_\_\_ Baujahr: \_\_\_\_\_

Wartungsarbeiten nach 25 Betriebsstunden		
Datum:	Art der Wartung:	Wartung durch Firma:
		Stempel
		.....
		Name / Unterschrift

Wartungsarbeiten nach 50 Betriebsstunden		
Datum:	Art der Wartung:	Wartung durch Firma:
		Stempel
		.....
		Name / Unterschrift
		Wartung durch Firma:
		Stempel
		.....
		Name / Unterschrift
		Wartung durch Firma:
		Stempel
		.....
		Name / Unterschrift

Wartungsarbeiten 1x jährlich		
Datum:	Art der Wartung:	Wartung durch Firma:
		Stempel
		.....
		Name / Unterschrift
		Wartung durch Firma:
		Stempel
		.....
		Name / Unterschrift

DE



**EXG-MAXI**



DK | Driftsvejledning

## Indhold

<b>1</b>	<b>CE – Overensstemmelseserklæring</b> .....	<b>3</b>
<b>2</b>	<b>Sikkerhed</b> .....	<b>4</b>
2.1	Sikkerhedsanvisninger .....	4
2.2	Begrebsdefinitioner .....	4
2.3	Definition af kvalificeret personale / sagkyndig .....	4
2.4	Sikkerhedsskiltning .....	5
2.5	Personlige sikkerhedsforanstaltninger .....	6
2.6	Beskyttelsesudstyr .....	6
2.7	Sikkerhedsforanstaltning .....	6
2.8	Funktionskontrol og visuel kontrol .....	6
2.8.1	Generelt .....	6
2.9	Driftssikkerhed .....	7
2.9.1	Generelle informationer .....	7
2.9.2	Bærende maskiner / løftegrej .....	7
<b>3</b>	<b>Generelt</b> .....	<b>8</b>
3.1	Anvendelsesformål .....	8
3.2	Overblik .....	10
3.3	Tekniske data .....	10
<b>4</b>	<b>Installation</b> .....	<b>11</b>
4.1	Mekanisk fastgørelse .....	11
4.1.1	Løfteøje .....	11
4.1.2	Lastekroge og slynger .....	11
4.1.3	Indstikslommer (som option) .....	12
4.1.4	Drejehoved (som option) .....	12
<b>5</b>	<b>Indstillingsarbejde</b> .....	<b>13</b>
5.1	Indstilling af gribeområdet .....	13
5.1.1	Indstilling af det højdeindstillelige sæde .....	14
<b>6</b>	<b>Betjening</b> .....	<b>15</b>
6.1	Generelt .....	15
<b>7</b>	<b>Service og vedligeholdelse</b> .....	<b>16</b>
7.1	Vedligeholdelse .....	16
7.1.1	Mekanik .....	16
7.2	Afhjælpning af fejl .....	17
7.3	Reparationer .....	18
7.4	Kontrolpligt .....	18
7.5	Bemærkninger til typeskiltet .....	19
7.6	Bemærkning om udlejning/udlån af PROBST-udstyr .....	19
<b>8</b>	<b>Bortskaffelse/genanvendelse af udstyr og maskiner</b> .....	<b>19</b>

*Vi forbeholder os ret til at foretage ændringer i oplysningerne og illustrationerne i brugsanvisningen.*

## 1 CE – Overensstemmelseserklæring

Beskrivelse: EASYGRIP EXG griber  
Type: EXG-MAXI  
Varenummer: 53100392



Fabrikant: Probst GmbH  
Gottlieb-Daimler-Straße 6  
71729 Erdmannhausen, Germany  
info@probst-handling.de  
www.probst-handling.com

Den ovenfor beskrevne maskine opfylder de relevante krav i følgende EU-direktiver:

### **2006/42/EF (maskindirektiv)**

Følgende standarder og tekniske specifikationer blev anvendt:

#### **DIN EN ISO 12100**

Maskinsikkerhed - Generelle principper for konstruktion - risikovurdering og risikonedsættelse

#### **DIN EN ISO 13857**

Maskinsikkerhed – Sikkerhedsafstande til forhindring af, at hænder, arme, ben og fødder kan nå ind i fareområder

#### **Dokumentationsbefuldmægtiget:**

Navn: Jean Holderied

Postadresse: Probst GmbH; Gottlieb-Daimler-Straße 6; 71729 Erdmannhausen, Germany

#### **Underskrift, undertegnedes personoplysninger:**

Erdmannhausen, 19.03.2024.....

(Eric Wilhelm, Administrerende Direktør)

## 2 Sikkerhed

### 2.1 Sikkerhedsanvisninger



#### Livsfare!

Betegner en faresituation. Hvis situationen ikke kan undgås, forårsager hændelsen dødsulykker og alvorlig tilskadekomst.



#### Farlig situation!

Betegner en farlig situation. Hvis situationen ikke kan undgås, forårsager hændelsen tilskadekomst eller materialeskader.



#### Forbud!

Betegner et forbud. Hvis forbuddet tilsidesættes, kan det medføre dødsulykker og alvorlige kvæstelser eller materialeskader.



Vigtige informationer eller nyttige tips til brug.

### 2.2 Begrebsdefinitioner

Gribeområde:	<ul style="list-style-type: none"> <li>angiver minimums- og maksimumsproduktmål for gribeemnet, som denne enhed kan gribe fat om.</li> </ul>
Gribeemne (gribeemner):	<ul style="list-style-type: none"> <li>er det produkt, som bliver hhv. samlet op og transporteret.</li> </ul>
Åbningsvidde:	<ul style="list-style-type: none"> <li>er sammensat af gribeområdet og indkøringsmålet. <i>Gribeområde + indkøringsmål = åbningsområde</i></li> </ul>
Nedsænkingsdybde:	<ul style="list-style-type: none"> <li>svarer til den maksimale højde for opsamling af gribeemner, hvilket afhænger af højden af enhedens gribearme.</li> </ul>
Enhed:	<ul style="list-style-type: none"> <li>er betegnelsen for gribeenheden.</li> </ul>
Produktmål:	<ul style="list-style-type: none"> <li>er gribeemnets dimensioner (f.eks. et produkts længde, bredde, højde).</li> </ul>
Egenvægt:	<ul style="list-style-type: none"> <li>er enhedens tomvægt (uden gribeemne).</li> </ul>
Bæreevne (WLL *):	<ul style="list-style-type: none"> <li>angiver enhedens maks. tilladelige belastning (til løftning af gribeemner). * = WLL → (engelsk:) <u>W</u>orking <u>L</u>oad <u>L</u>imit</li> </ul>
Område tæt på jorden:	<ul style="list-style-type: none"> <li>lasten skal sænkes ned til lige over jorden (ca. 0,5 m) umiddelbart efter at være blevet taget op (f.eks. fra en palle eller en lastbil). Ved transport må lasten kun løftes så højt som nødvendigt (anbefaling: ca. 0,5 m over jorden).</li> </ul>

### 2.3 Definition af kvalificeret personale / sagkyndig



Installation, vedligeholdelse og reparation af denne enhed må kun foretages af kvalificeret personale eller sagkyndige!

Kvalificeret personale eller sagkyndige skal have fornødent kendskab til følgende områder, såfremt de er relevante for enheden:

- til mekanik
- til hydraulik
- til pneumatik
- til elektroteknik

## 2.4 Sikkerhedsskiltning



### VERBOTSZEICHEN

Symbol	Bedeutung	Ordre-nr.	Størrelse
	Der må ikke opsamles koniske gribeemner.	29040210 29040209 29040204	Ø 30 mm Ø 50 mm Ø 80 mm
	Træd aldrig ind under svævende last. <b>Livsfare!</b>	29040213 29040212 29040211	Ø 30 mm Ø 50 mm Ø 80 mm
	Gribeemner må aldrig opsamles uden for midtpunktet (altid i tyngdepunktet).	29040216 29040215 29040214	Ø 30 mm Ø 50 mm Ø 80 mm

### ADVARSELSSYMBOLER

Symbol	Betydning	Ordre-nr.	Størrelse
	Fare for at få hænderne kvæstet.	29040221 29040220 29040107	30 x 30 mm 50 x 50 mm 80 x 80 mm

### PÅBUDSSYMBOLER

Symbol	Betydning	Ordre-nr.	Størrelse
	Enhver operatør skal have læst og forstået betjeningsvejledningen til enheden med sikkerhedsforskrifterne.	29040665 29040666 29041049	Ø 30 mm Ø 50 mm Ø 80 mm
	Det er kun tilladt at foretage manuel føring af tangen vha. de røde håndgreb.	29040227 29040226 29040225	Ø 30 mm Ø 50 mm Ø 80 mm

### SOM OPTON

	Fastgør indstikslomme og gaflerne vha. låseskrue og sikkerhedskæde eller reb.	29040223 29040222	Ø 50 mm Ø 80 mm
---	---	----------------------	--------------------

## 2.5 Personlige sikkerhedsforanstaltninger



- Enhver bruger skal have læst og forstået driftsvejledningen til enheden inkl. sikkerhedsforskrifterne.
- Enheden og alle overordnede enheder, som er indbygget i enheden, må kun betjenes af **godkendte og kvalificerede** medarbejdere, der er hyret til formålet.



- Kun maskiner/enhed med håndgreb må føres manuelt.
- Ellers er der risiko for kvæstelser på dine hænder!

## 2.6 Beskyttelsesudstyr

Beskyttelsesudstyret består i henhold til de sikkerhedsmæssige krav af:

- Beskyttelsesklæder
- Beskyttelseshandsker
- Sikkerhedssko

## 2.7 Sikkerhedsforanstaltning



- Afspær en stor del af arbejdsområdet således, at uvedkommende, især børn, ikke får adgang hertil.
- **Forsigtighed under tordenvejr - fare for lynnedslag!**  
**Afhængigt af tordenvejrets intensitet skal du om nødvendigt stoppe arbejdet med udstyret.**



- Sørg for tilstrækkelig belysning af arbejdsområdet.
- **Vær forsigtig med våde, frosne, iskolde og beskidte byggematerialer!**  
**Der er risiko for, at gribematerialet glider ud. → FARE FOR ULYKKE!**

## 2.8 Funktionskontrol og visuel kontrol

### 2.8.1 Generelt



- Enheden arbejde skal før brug funktions- og tilstandstestes.
- Vedligeholdelse, smøring og fejlafhjælpning må kun foretages, når enheden er afbrudt og sat ud af drift!



- Ved mangler, der berører sikkerheden, må enheden først genidrives, når alle fejl er afhjulpnet.
- Hvis der er tilfældige ridser, revner, spalter eller beskadigede komponenter forskellige steder på enheden, skal al kørsel med enheden **straks** indstilles.



- Driftsvejledningen til enheden skal altid forefindes et synligt sted på arbejdspladsen.
- Det på enheden anbragte typeskilt må ikke fjernes.
- Ulæselige skilte skal udskiftes. Ulæselige sikkerhedsskilte (såsom forbuds- og advarselssymboler) skal udskiftes.

## 2.9 Driftssikkerhed

### 2.9.1 Generelle informationer



- Arbejdet på maskinen må kun foregå i jordnært område. Det er forbudt at svinge enheden hen over hovedet af andre personer.
- Det er forbudt at opholde sig under svævende last. **Livsfare!**



- Det er kun tilladt at foretage manuel føring af maskiner, der er forsynet med håndgreb.



- Under kørsel er det forbudt at opholde sig i arbejdsområdet! Med mindre det er uundgåeligt, dvs. betinget af, hvad udstyret anvendes til, f.eks. ved manuel føring af udstyret (med håndgreb).
- Det er **forbudt** at løfte eller sænke redskabet med eller uden last med ryk, og det er forbudt at køre hurtigt med ladet/hejset i ujævnt terræn! Når lasten er løftet, skal du generelt kun køre med bæreren/hejset (f.eks. gravemaskine) i **skridthastighed** - undgå unødvendige vibrationer. **Fare:** Lasten kan falde ned, eller lasthåndteringsudstyret kan blive beskadiget!



- Emnerne må aldrig samles op uden for centrum (altid i tyngdepunktet), ellers er der fare for at vælte.



- Enheden må ikke åbnes, når åbningspassagen er blokeret af en modstand.
- Enhedens bæreevne og indvendige diametre må ikke overskrides.
- Brugeren må ikke forlade førerpladsen, så længe maskinen bærer lastemner, og brugeren skal hele tiden holde øje med lasten.



- Fastsiddende lastemner må ikke rives løs med maskinen.
- Lastemner må aldrig trækkes på skrå eller slæbes. Ellers kan dele af enheden blive beskadiget (se fig. A →).

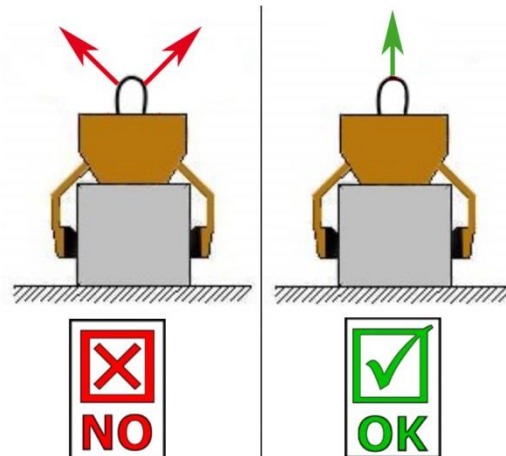

Fig. A

### 2.9.2 Bærende maskiner / løftegrej



- Det anvendte redskab (f.eks. gravemaskine), inklusive det bærende udstyr, skal være i en sikker driftstilstand.
- Kun autoriserede og kvalificerede personer må betjene redskabsbæreren/løfteudstyret.



- Den maksimalt tilladte arbejdsbelastning (WLL) for transportøren/løfteudstyret og løfteudstyret må under ingen omstændigheder overskrides!**

### 3 Generelt

#### 3.1 Anvendelsesformål

Griberen (EXG-MAXI) er udelukkende beregnet til at gribe parallelle, plane og **ikke koniske** betonelementer, såsom rabatter, fliser, bloktrin og kantsten. Griberen hænges på en løftemaskine vha. et løftebånd eller en kæde (kran, minigraver osv.) og kan således betjenes maskinelt af en person.

Da griberen (EXG-MAXI) er udstyret med to håndtag, er den også egnet til manuel drift (udført af to personer).



- Enheden må kun anvendes til det i driftsvejledningen beskrevne formål under overholdelse af sikkerhedsforskrifterne og de tilhørende lovbestemmelser og overensstemmelseserklæringen.
- Enhver anden anvendelse ligger uden for anvendelsesformålet og er forbudt!
- Desuden skal de på arbejdsstedet gældende sikkerheds- og ulykkesforebyggende forskrifter overholdes.



Brugerne skal før kørsel sikre sig, at:

- enheden er egnet til det valgte arbejde,
- at den er i driftssikker stand,
- at emnerne egner sig til at blive løftet.

*I tvivlstilfælde bedes man før idriftsættelsen rådføre sig med producenten.*



**GIV AGT:** Arbejdet på enheden må kun foregå i området nær gulvet. (→ Kapitel "Driftssikkerhed" og "Begrebsdefinitioner")



**Der må kun gribes om stenelementer med parallelle og lige gribeflader!**  
**Ellers er der Risiko for at gribeemnet falder af!**





**IKKE-TILLADTE AKTIVITETER:**

**Uautoriserede ændringer af** enheden eller brug af selvfremstillede ekstra anordninger bringer liv og lemmer i fare og er derfor strengt **forbudt!**

**Enhedens belastningskapacitet (WLL) må ikke overskrides, og de nominelle bredder/grebsområder må ikke over- eller underskrides.**

Alle ikke planlagte transporter med enheden er **strengt forbudt:**

- transport af mennesker og dyr.
- at gribe og transportere byggematerialepakker, genstande og materialer, som ikke er beskrevet i denne brugsanvisning.
- at hænge byrder op fra enheden med reb, kæder eller lignende, undtagen ved de ophængningsøjler/bolte, der er beregnet til dette formål.
- at gribe fat i varer med emballagefolie, da der er **risiko for at glide.**
- at gribe varer med en overflade, der reducerer friktionskoefficienten (f.eks. skrabe, behandlede, snavsede, frosne, belagte eller malede overflader), da dette reducerer friktionskoefficienten mellem griberens kæber og den grebne vare - **risiko for at glide!**→

**Afhjælpning:** Hvis griberkæberne og overfladen af produkterne i området omkring griberkæberne er snavsede på nogen måde, skal de rengøres **før hver** gribeproces!

- gribevarer, som kan deformere eller gå i stykker på grund af gribeanordningens spændkraft!
- gribevarer, der viser synlige skader eller kan knække under egen vægt.
- at gribe og transportere koniske og runde varer med greb, da der er risiko for at glide. (Illustration til højre)
- Stenlag, der har "fødder", "maver" eller "blinde afstandsstykker".

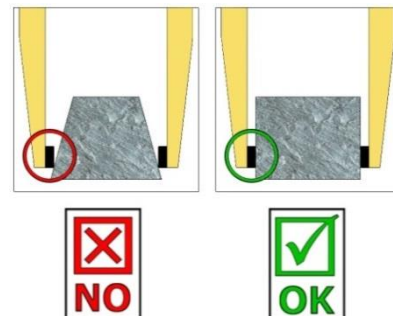

### 3.2 Overblik

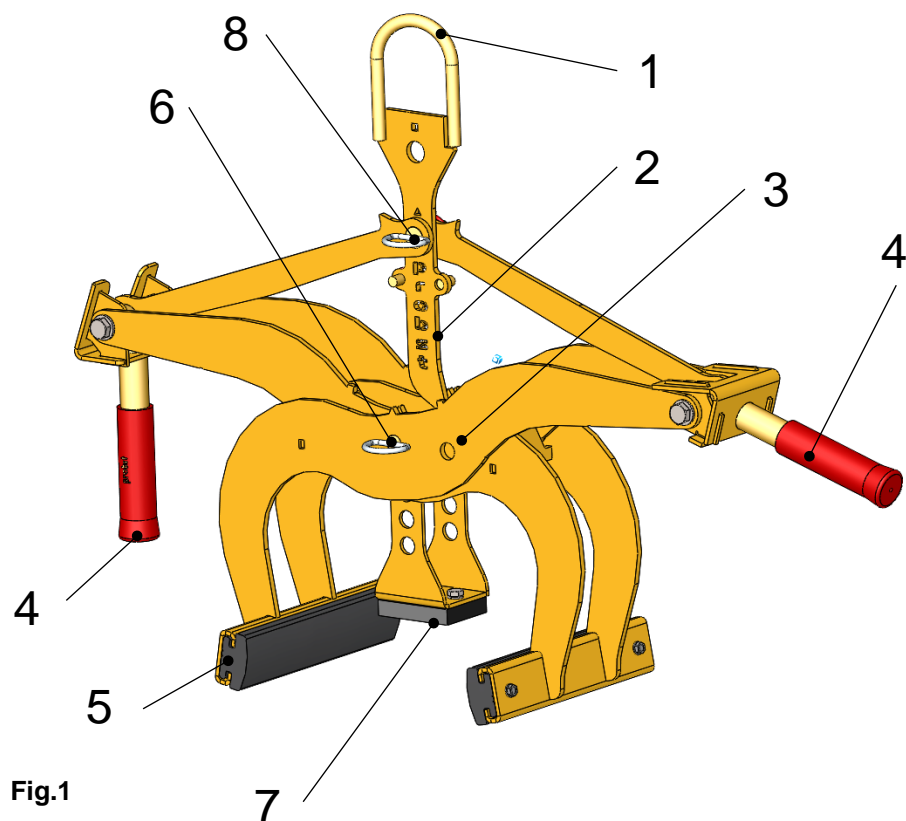

1	Løfteøje til løftemaskine
2	Låsekrog (til transport af griberen uden gribeemne)
3	Repositionering af bolt for gribeområde
4	Håndtag (til manuel drift)
5	Gummikæber
6	Stikbolt med split
7	Højdejusterbart sæde
8	Stikbolt med split

Fig.1

### 3.3 Tekniske data

De nøjagtige tekniske data (f.eks. løftekapacitet, egenvægt etc.) findes i det typeskilt.

## 4 Installation

### 4.1 Mekanisk fastgørelse

Brug kun originalt tilbehør fra Probst; hvis du er i tvivl, skal du kontakte producenten.



Bæreenhedens/løftegrejets bæreevne må ikke overskrides af belastningen fra enheden, de valgfrie redskaber (drejemotor, indstikslomme, kranarm osv.) og den ekstra belastning fra grebsgodset!

Griberne skal altid være kardanophængt, så de kan svinge frit i alle positioner.



**Griberne må under ingen omstændigheder være fast forbundet til hejseværket/bæreren på en stiv måde!**

**Det kan føre til brud på suspensionen i løbet af kort tid. Død, meget alvorlige kvæstelser og skader på ejendom kan være resultatet!**



Ved anvendelse af redskabet på valgfrie redskaber (som f.eks. indsatsstæk, kranarm osv.) kan det på grund af den lavest mulige konstruktion af hele redskabet (for at undgå tab af løftehøjde) ikke udelukkes, at redskabet kan kollideres med tilstødende komponenter i tilfælde af pendul ophængning af redskabet og ugunstig placering under bærerredskabets kørselsbevægelser. Dette bør så vidt muligt undgås ved at placere redskabet korrekt og køre på en hensigtsmæssig måde. Skader, der opstår som følge heraf, er ikke dækket af garantien.

#### 4.1.1 Løfteøje

Enheden er forsynet med et løfteøje og kan derfor placeres på forskellige løfteenheder/løftegrej.



Sørg for, at løfteøjet er sikkert forbundet med krankrogene, så de ikke kan glide af.

#### 4.1.2 Lastekroge og slynger



Enheden bliver anbragt på den bærende enhed/løftegrejet og slynger vha. en lastekrog. Sørg for, at de enkelte kædestrengene ikke er forvredet og kan bevæge sig frit inden i klemmerne. **Der skal sørges for, at de enkelte kædestrengene ikke snoes eller får knuder.**

Ved mekanisk installation af enheden skal man sørge for, at alle de lokale sikkerhedsforskrifter bliver overholdt.

### 4.1.3 Indstikslommer (som option)

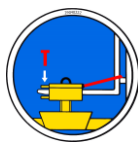

For at etablere en sikker forbindelse mellem gaffeltrucken og indstikslommen (3) indsættes gaffeltruckens tænder (1) i indstikslommen (3) for at skabe en sikker forbindelse mellem gaffeltrucken og indstikslommen (3).

De låses derefter enten ved hjælp af låseskruer (2), som indsættes gennem et hul i gaffeltænderne (1), eller ved hjælp af en kæde eller et reb (4), som skal føres gennem øjerne på indstikslommen (3) og rundt om gaffelholderen (↘).



Denne forbindelse skal oprettes, da indstikslommen under stablingen ellers kan glide af gaffeltruckens gafler. **RISIKO FOR ULYKKE!**

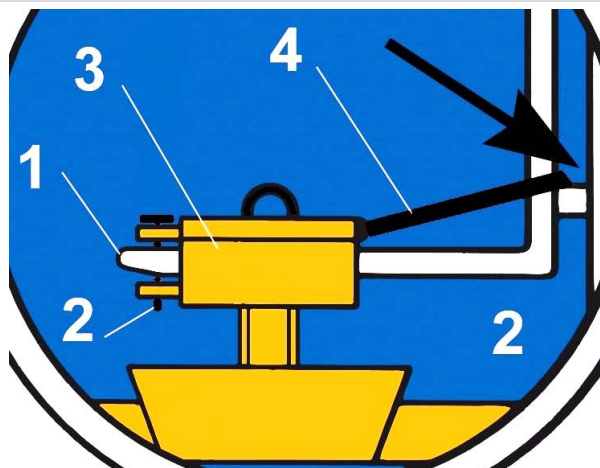
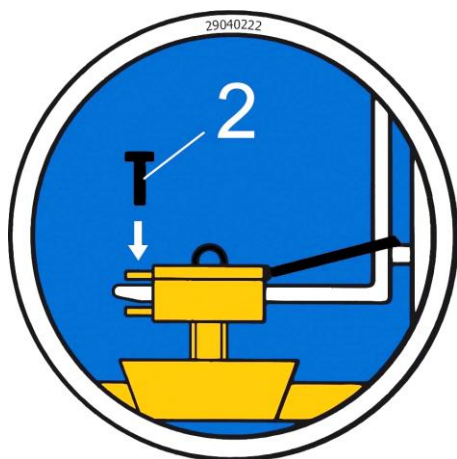

### 4.1.4 Drejehoved (som option)



Ved brug af drejehoveder **skal** der være påmonteret en **drosselventil**. Således udelukkes en acceleration og standsning af drejebewægelserne, da sådanne ellers kan **beskadige** enheden i løbet af kort tid.

## 5 Indstillingsarbejde

### 5.1 Indstilling af gribeområdet



Før et gribeemne kan løftes op og flyttes, skal det aktuelle gribeområde indstilles.



Vær forsigtig ved indstilling af gribeområdet. Fare for at kvæste hænderne!



#### 1.1.1 Gribeområde 1: fra 0 mm til 250 mm (markering trekant ▲)



- For dette gribeområde skal trekants ▲-markeringerne på gribearmene (i centrum af griberen) være **sammenfaldende** (fig. 2), og på låsekrogen (2) skal trekants ▲-markeringen være placeret over *stikbolten med splitten* (8) (fig. 3).
- For at kunne indstille gribeområdet, skal stikbolten med splitten (6) eller stikbolten med splitten (8) fjernes.

**De to stikbolte må aldrig trækkes ud samtidigt (altid én efter én)!**

- Når gribeområdet er blevet indstillet, skal griberen sikres igen med stikbolten med splitten (8) eller med stikbolten (6).

#### 1.1.2 Gribeområde 2: fra 250 mm til 400 mm (markering firkant ■)



- For dette gribeområde skal firkants ■-markeringerne på gribearmene (i centrum af griberen) være **sammenfaldende** (fig. 2), og på låsekrogen (2) skal firkants ■-markeringen være placeret over *stikbolten med splitten* (8) (fig. 3).
- For at kunne indstille gribeområdet, skal stikbolten (6) eller stikbolten med splitten (8) fjernes.

**De to bolte må aldrig trækkes ud samtidigt (altid én efter én)!**

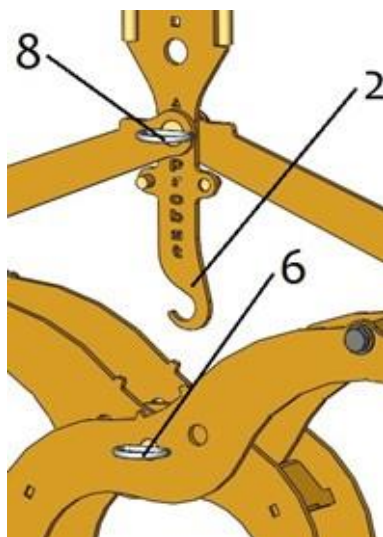

Fig. 1

2	Låsekrog (til transport af griberen uden gribeemne)
6	Stikbolt med split
8	Stikbolt med split

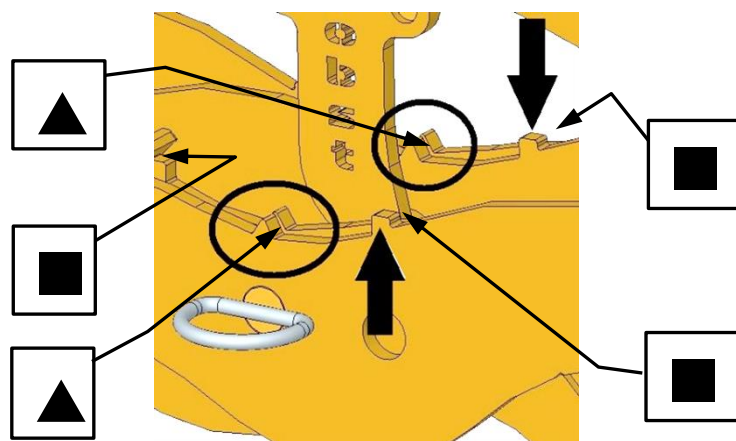

Fig. 2

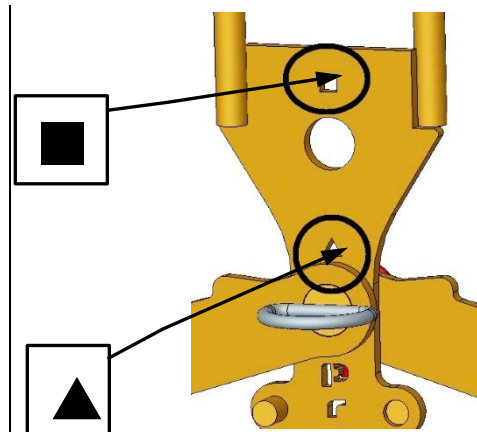

Fig. 3



Når gribeområdet er blevet indstillet, skal griberen sikres igen med *stikbolten med splitten* (8) eller med *stikbolten med splitten* (6).

### 5.1.1 Indstilling af det højdeindstillelige sæde



Det højdeindstillelige sæde må aldrig monteres, afmonteres eller indstilles i højden, når griberen er hængt på. **Risiko for tilskadekomst!**

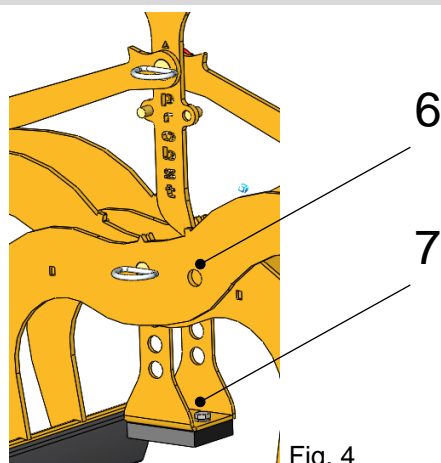

Fig. 4

- Sæt griberen uden gribeemne på jorden
- Træk stikbolten (6) med splitten ud.
- Det højdeindstillelige sæde (7) monteres, afmonteres eller indstilles i den ønskede højde.
- Gummikæberne skal gribe fast om produktet så langt nede som muligt.
- Stikbolten (6) med split sættes i igen.

## 6 Betjening

### 6.1 Generelt

- Forbind griberen (EASYGRIP EXG-MAXI), som beskrevet, med løftemaskinen eller tag fat om de hertil beregnede håndtag mhp. manuel betjening (udført af 2 personer).
- Anbring griberen midt på gribeemnet (f.eks. kantesten).
- Frigiv låsekrogen (2), og enheden kan løftes med gribeemnet.
- Når gribeemnet sættes ned igen, skal låsekrogen (2) fastlåses igen, således at den åbne griber uden gribeemne kan løftes igen.



Når enheden benyttes **manuelt**, må gribeemnets vægt **ikke overstige 150 kg!**

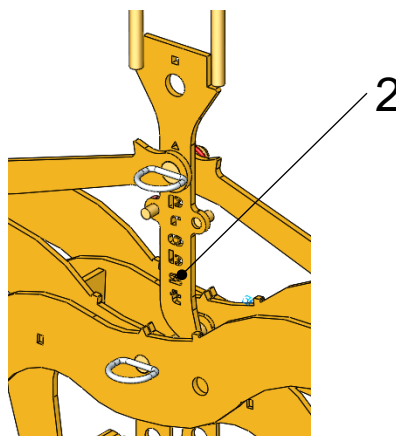

Fig. 1

Griberens transportstilling (uden last)

2	Låsekrog (til transport af griberen uden gribeemne)
---	---

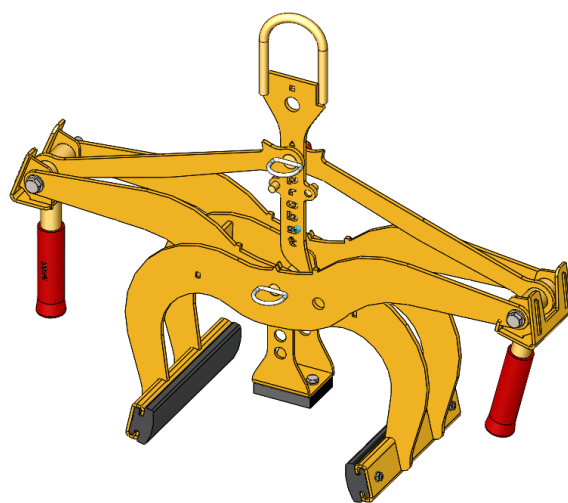

Fig. 2

Griberens gribestilling (med last)

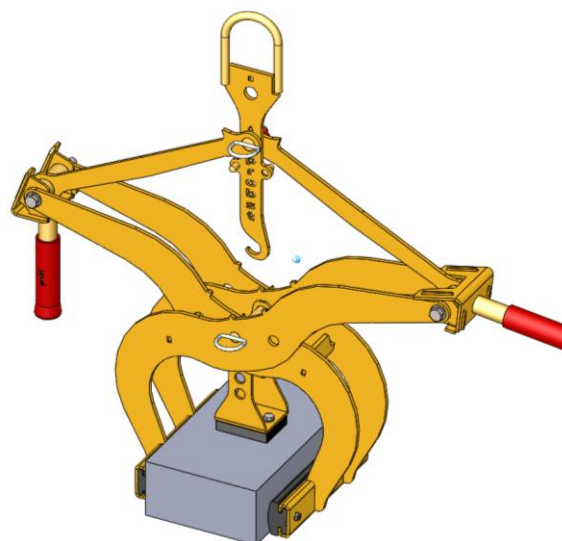

Fig. 3



## 7 Service og vedligeholdelse

### 7.1 Vedligeholdelse



For at sikre upåklagelig funktion, driftssikkerhed og levetid for enheden skal vedligeholdelsesarbejdet i den nederste tabel udføres med følgende intervaller.

Der må kun bruges **originale reservedele**. Ellers mister garantien sin dækning.



Alt arbejde må kun udføres, når enheden er afbrudt og sat ud af drift!  
Ved alle arbejdsopgaver skal man sikre, at enheden ikke kan lukkes utilsigtet.  
**Fare for kvæstelse!!!**

#### 7.1.1 Mekanik

##### VEDLIGEHOLDESEINTERVAL Obligatorisk arbejde

<b>Første inspektion efter 25 driftstimer</b>	<ul style="list-style-type: none"> <li>Samtlige spændeskruer skal efterses og spændes efter (må kun foretages af en sagkyndig).</li> </ul>
<b>For hver 50. driftstimer</b>	<ul style="list-style-type: none"> <li>Samtlige spændeskruer spændes (sørg for, at skruerne efterspændes i henhold til de relevante tilspændingsmomenter efter de relevante styrkeklasser).</li> <li>Samtlige eksisterende beskyttende elementer (såsom sikringsstifter) skal kontrolleres for korrekt funktion, og defekte beskyttende elementer skal udskiftes. → <b>1)</b></li> <li>Alle ledforbindelser, føringer, bolte og tandhjul, kæder funktionstestes og efterspændes eller udskiftes om nødvendigt</li> <li>Gribekæberne (såfremt monteret) kontrolleres for slid og renses og udskiftes om nødvendigt.</li> <li>Alle eksisterende føringer og ledforbindelser af bevægelige dele eller maskintekniske komponenter skal smøres for at reducere slid og for optimale bevægelsessekvenser.</li> <li>Alle smørenipler (såfremt de findes) skal smøres med fedt.</li> <li>Smør alle eksisterende glidestyr (anbefalet smørefedt: Mobilgrease HXP 462)</li> </ul>
<b>Mindst én gang om året</b> (hvis der er hårde arbejdsbetingelser skal intervallet forkortes)	<ul style="list-style-type: none"> <li>Kontroller alle ophængte dele, f.eks. bolte og lasker. Kontrol for ridser, slid, korrosion og funktionssikkerhed af en sagkyndig.</li> </ul>

1)

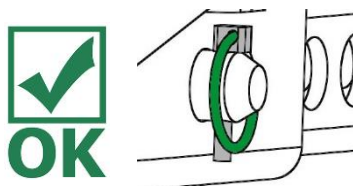



## 7.2 Afhjælpning af fejl

FEJL	ÅRSAG	AFHJÆLPNING
Der gribes ikke om emnet med tilstrækkelig klemmekraft, lasten rutscher af.		
(optionel)	<ul style="list-style-type: none"> <li>Gribekæberne er slidt ned</li> </ul>	<ul style="list-style-type: none"> <li>Udskift gribekæberne</li> </ul>
(optionel)	<ul style="list-style-type: none"> <li>Løftebelastningen ligger over det tilladte</li> </ul>	<ul style="list-style-type: none"> <li>Reducer løftebelastningen</li> </ul>
(indstilling af gribeområde) (optionel)	<ul style="list-style-type: none"> <li>Der er indstillet forkert gribeområde</li> </ul>	<ul style="list-style-type: none"> <li>Gribeområdet indstilles i overensstemmelse med emnerne, der skal transporteres.</li> </ul>
(materialeegenskaber)	<ul style="list-style-type: none"> <li>Materialeoverfladen er tilsmudset eller byggematerialet er ikke egnet / tilladt til denne enhed.</li> </ul>	<ul style="list-style-type: none"> <li>Kontroller materialeoverfladen eller forhør dig hos producenten, om driftsmaterialet er tilladt til denne enhed.</li> </ul>
Enheden hænger skævt		
	<ul style="list-style-type: none"> <li>Tangen er ensidigt belastet</li> </ul>	<ul style="list-style-type: none"> <li>Fordel lasten symmetrisk</li> </ul>
(indstilling af gribeområde) (optionel)	<ul style="list-style-type: none"> <li>Det aktuelle gribeområde er ikke indstillet symmetrisk</li> </ul>	<ul style="list-style-type: none"> <li>Kontroller og korriger gribeområdets indstilling.</li> </ul>

### Gummikæber



Regelmæssig kontrol for **snavs** (f.eks. små stenpartikler) i det øvre område (se punkterne i billedudsnittet „X“ på fig. 2) gummikæberne (6) → se fig. 1 / fig. 2.

**Problem:** Snavs kan beskadige gummikæberne (6) under gribningen i dette område (idet stenpartiklerne presses ind i gummiet).

**Udbedring:** Fjern snavset i dette område på gummikæberne (6). Ved voldsom tilsmudsning afmonteres gummikæberne og rengøres.

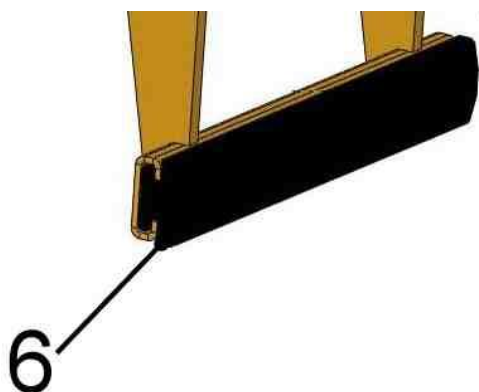

Fig. 1

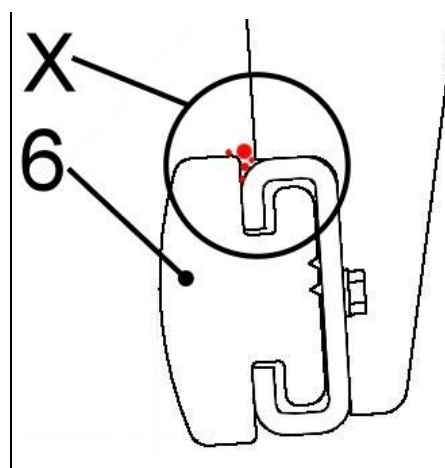



Fig. 2



## 7.5 Bemærkninger til typeskiltet



- Enhedstype, enhedsnummer og produktionsår er vigtige data til identifikation af enheden. De skal altid angives ved bestilling af reservedele, garantikrav eller andre forespørgsler om enheden.
- Den maksimale belastningskapacitet (WLL) angiver den maksimale belastning, som enheden er konstrueret til. Den maksimale lastkapacitet (WLL) må **ikke** overskrides.
- Den egenvægt, der er angivet på typeskiltet, skal tages i betragtning ved brug af hejse-/bæreredskeer (f.eks. kran, kædehejseværk, gaffeltruck, gravemaskine...).

XXX-XXX-XXX			
Art.-Nr.:	12345678	Probst GmbH	20356
SN:	31234567-00010-00001	Carlisle-Danier-Str. 6	71729 Endershausen
Baujahr/Year of manufacture:	20XX	Germany	
Eingewicht/Dead Weight:	00,000 kg/00,000 lbs	tel. +49 7144 3309-0	www.probst-handling.com
Tragfähigkeit/Working Load Limit:	00,000 kg/00,000 lbs		
Greifbereich/Gripping Range:	0.000-0.000 mm/0,00-0,00 in		
Enlauhöhe/Inside Height:	0.000 mm/0000 in		

Eksempel:

## 7.6 Bemærkning om udlejning/udlån af PROBST-udstyr



Ved udlejning af PROBST-apparater skal den tilsvarende **originale brugsanvisning** medfølge (hvis sproget i det pågældende brugerland afviger, skal den pågældende oversættelse af den originale brugsanvisning også medfølge)!

## 8 Bortskaffelse/genanvendelse af udstyr og maskiner



Produktet må kun tages ud af drift og klargøres til bortskaffelse/genbrug af kvalificeret personale. De tilsvarende eksisterende enkeltkomponenter (f.eks. metaller, plast, væsker, batterier/opladelige batterier osv.) **skal bortskaffes/genanvendes i overensstemmelse med de nationalt/landsspecifikke gældende love og bortskaffelsesbestemmelser!**



**Produktet må ikke bortskaffes med husholdningsaffaldet!**

Garantien for denne maskine dækker kun, hvis følgende foreskrevne vedligeholdelsesarbejde er blevet udført (af et autoriseret specialværksted)! Efter hvert enkelt udført vedligeholdelsesinterval skal denne dokumentation for vedligeholdelsen (med underskrift og stempel) omgående sendes til os. <sup>1)</sup>

<sup>1)</sup> pr. mail til service@probst-handling.de / pr. fax eller post

Driftsleder: \_\_\_\_\_  
 Maskintype: \_\_\_\_\_ Artikel-nr.: \_\_\_\_\_  
 Maskin-nr.: \_\_\_\_\_ Produktionsår: \_\_\_\_\_

**Vedligeholdelsesarbejde efter 25 driftstimer**

Dato:	Vedligeholdelsestype:	Vedligeholdelsesarbejde udført af firma:
		Stempel
		.....
		Navn / Unterskrift

**Vedligeholdelsesarbejde efter 50 driftstimer**

Dato:	Vedligeholdelsestype:	Vedligeholdelsesarbejde udført af firma:
		Stempel
		.....
		Navn / Unterskrift

Dato:	Vedligeholdelsestype:	Vedligeholdelsesarbejde udført af firma:
		Stempel
		.....
		Navn / Unterskrift

Dato:	Vedligeholdelsestype:	Vedligeholdelsesarbejde udført af firma:
		Stempel
		.....
		Navn / Unterskrift

**Vedligeholdelsesarbejde 1x årligt**

Dato:	Vedligeholdelsestype:	Vedligeholdelsesarbejde udført af firma:
		Stempel
		.....
		Navn / Unterskrift

Dato:	Vedligeholdelsestype:	Vedligeholdelsesarbejde udført af firma:
		Stempel
		.....
		Navn / Unterskrift

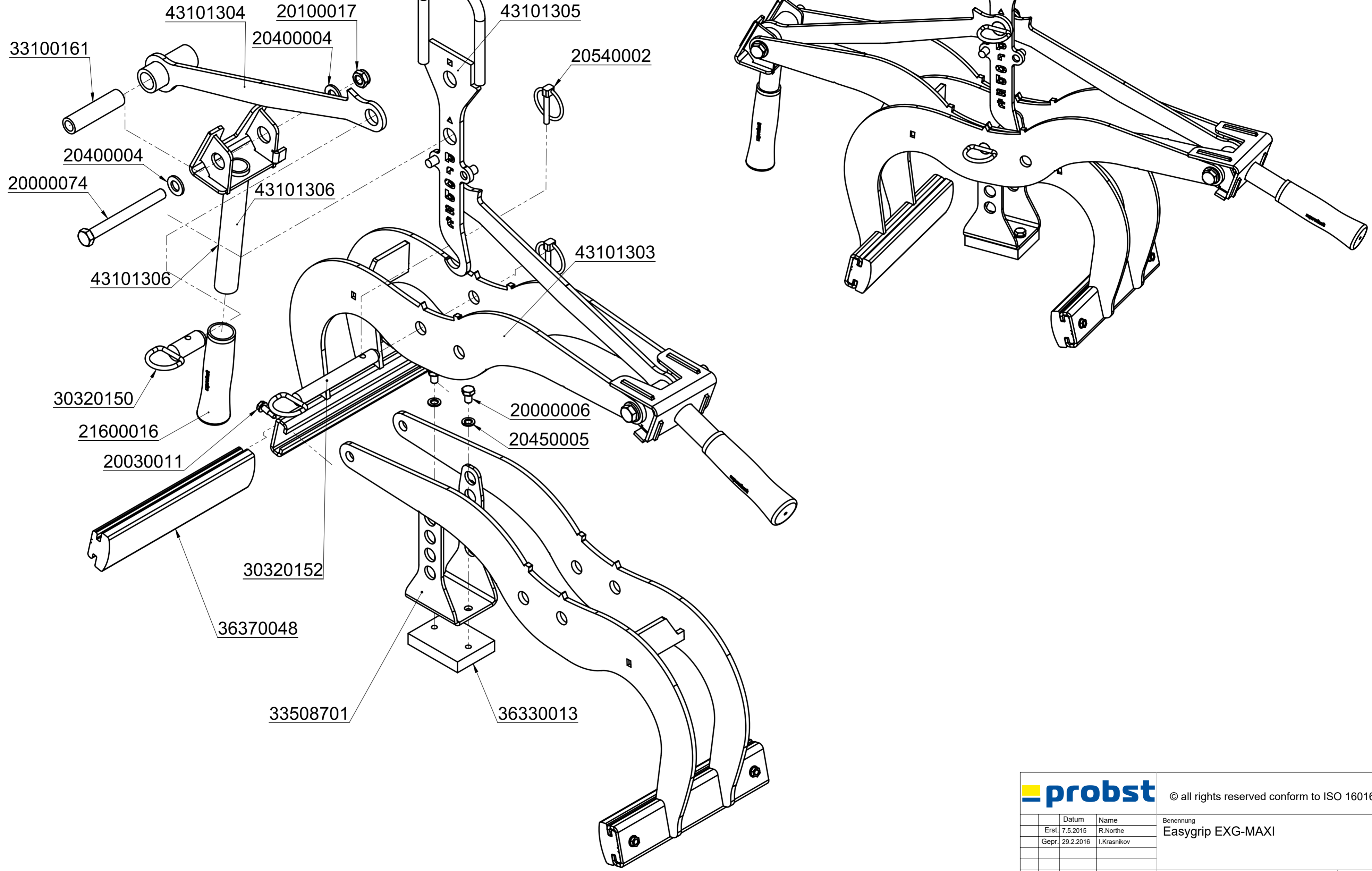

		© all rights reserved conform to ISO 16016	
	Datum	Name	Benennung
	Erst. 7.5.2015	R.Northe	Easygrip EXG-MAXI
	Gepr. 29.2.2016	I.Krasnikov	
			Artikelnummer/Zeichnungsnummer
			E53100392
1			Blatt 1 von 1
Zust.	Urspr.	Ers. f.	Ers. d.

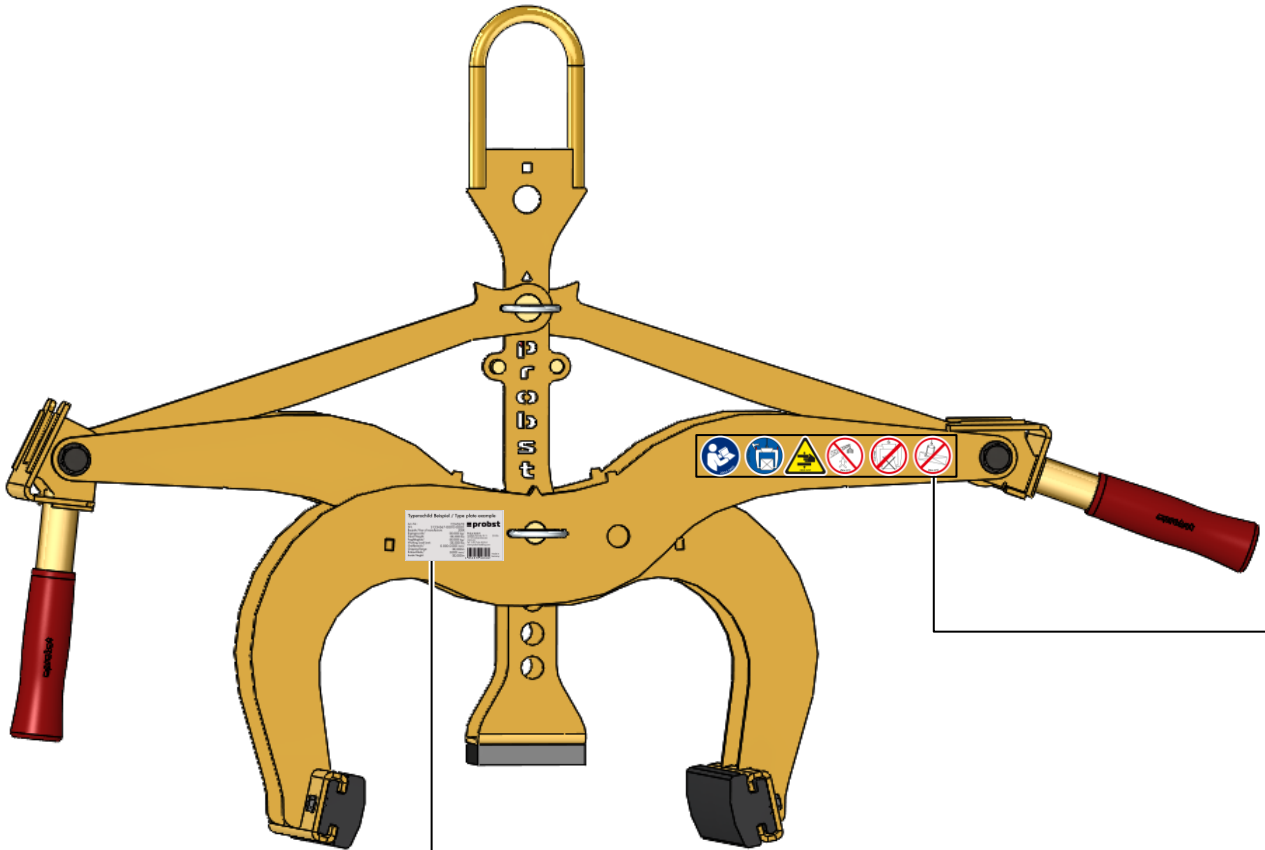

Sachkundigenprüfung  
Expert inspection

Nächste Prüfung  
Next inspection

Bei Bedarf früher  
If required earlier

29040056

Typenschild Beispiel / Type plate example

Art.-Nr.:	12345678	
SN:	31234567-00010-00001	
Baujahr/Year of manufacture:	20XX	
Eigengewicht/ Dead Weight:	00,000 kg/ 00,000 lbs	Probst GmbH Gottlieb-Daimler-Str. 6 71229 Erdmannhausen Germany Tel.: +49 7144 3309-0 www.probst-handling.com
Tragfähigkeit/ Working Load Limit:	00,000 kg/ 00,000 lbs	20356
Greifbereich/ Gripping Range:	0,000-0,000 mm/ 00,000in	
Eintauchtiefe/ Inside Height:	0,000 mm/ 00,000in	Made in Germany

4 854979 583282



29040629  
Auf beiden Seiten / on both sides

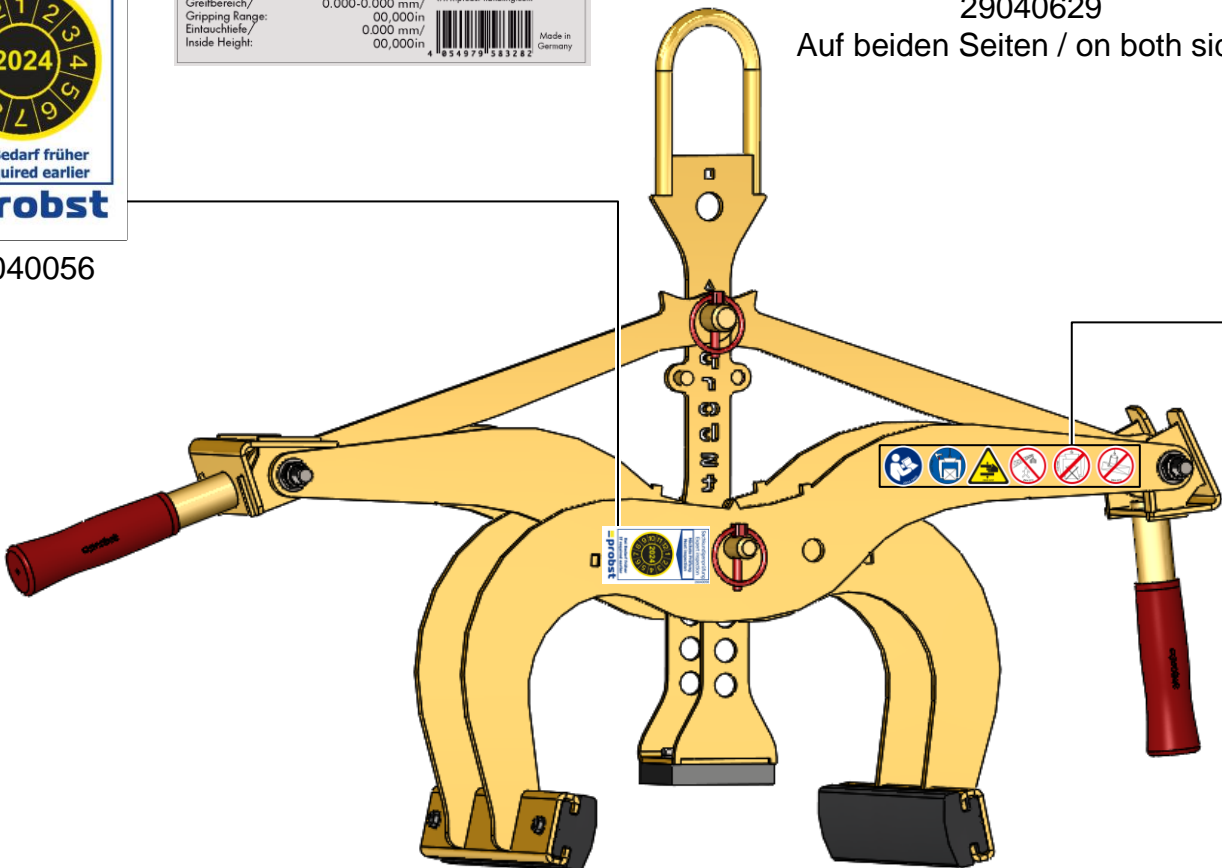



<b>DE</b>	Bitte beachten Sie, dass das Produkt ohne vorliegende Betriebsanleitung in Landessprache nicht eingesetzt / in Betrieb gesetzt werden darf. Sollten Sie mit der Lieferung des Produkts keine Betriebsanleitung in Ihrer Landessprache erhalten haben, kontaktieren Sie uns bitte. In Länder der EU / EFTA senden wir Ihnen diese kostenlos nach. Für Länder außerhalb der EU / EFTA erstellen wir Ihnen gerne ein Angebot für eine Betriebsanleitung in Landessprache, falls die Übersetzung nicht durch den Händler/Importeur organisiert werden kann.
<b>GB</b>	Please note that the product may not be used / put into operation without these operating instructions in the national language. If you did not receive operating instructions in your national language with the delivery of the product, please contact us. In countries of the EU / EFTA we will send them to you free of charge. For countries outside the EU / EFTA, we will be pleased to provide you with an offer for an operating manual in the national language if the translation cannot be organised by the dealer/importer.
<b>FR</b>	Veillez noter que le produit ne doit pas être utilisé / mis en service sans le présent mode d'emploi dans la langue du pays. Si vous n'avez pas reçu de mode d'emploi dans votre langue lors de la livraison du produit, veuillez nous contacter. Dans les pays de l'UE / AELE, nous vous l'enverrons gratuitement. Pour les pays en dehors de l'UE / AELE, nous vous soumettons volontiers une offre pour un mode d'emploi dans la langue du pays si la traduction ne peut pas être organisée par le revendeur / l'importateur.
<b>IT</b>	Si prega di notare che il prodotto non può essere utilizzato/messo in funzione senza le istruzioni per l'uso nella lingua locale. Se con la consegna del prodotto non avete ricevuto le istruzioni per l'uso nella vostra lingua nazionale, contattateci. Le invieremo gratuitamente nei Paesi UE/EFTA. Per i Paesi al di fuori dell'UE/EFTA, saremo lieti di fornirvi un preventivo per le istruzioni per l'uso nella lingua locale se la traduzione non può essere organizzata dal rivenditore/importatore.
<b>NL</b>	Houd er rekening mee dat het product niet mag worden gebruikt / in gebruik genomen zonder bedieningshandleiding in de lokale taal. Als u bij de levering van het product geen bedieningshandleiding in uw landstaal hebt ontvangen, neem dan contact met ons op. Wij sturen u deze gratis toe in de EU/EVA-landen. Voor landen buiten de EU/EVA doen wij u graag een voorstel voor een gebruiksaanwijzing in de lokale taal als de vertaling niet kan worden geregeld door de dealer/importeur.
<b>ES</b>	Tenga en cuenta que el producto no puede utilizarse / ponerse en funcionamiento sin instrucciones de uso en el idioma local. Si no ha recibido las instrucciones de funcionamiento en su idioma nacional con la entrega del producto, póngase en contacto con nosotros. Se las enviaremos gratuitamente en los países de la UE / AELC. Para los países fuera de la UE / AELC, estaremos encantados de proporcionarle un presupuesto para las instrucciones de funcionamiento en el idioma local si la traducción no puede ser organizada por el distribuidor / importador.
<b>PL</b>	Należy pamiętać, że produkt nie może być używany / uruchamiany bez instrukcji obsługi w lokalnym języku. Jeśli wraz z produktem nie dostarczono instrukcji obsługi w języku danego kraju, prosimy o kontakt. Wyślemy ją bezpłatnie w krajach UE/EFTA. W przypadku krajów spoza UE / EFTA z przyjemnością przedstawimy wycenę instrukcji obsługi w języku lokalnym, jeśli sprzedawca / importer nie może zorganizować tłumaczenia.
<b>BG</b>	Моля, обърнете внимание, че продуктът не може да се използва/въвежда в експлоатация без инструкции за експлоатация на местния език. Ако с доставката на продукта не сте получили инструкции за експлоатация на вашия национален език, моля, свържете се с нас. Ние ще ви ги изпратим безплатно в страните от ЕС/ЕАСТ. За страните извън ЕС/ЕАСТ с удоволствие ще Ви предоставим оферта за инструкции за експлоатация на местния език, ако преводът не може да бъде организиран от търговеца/вносителя.
<b>DK</b>	Vær opmærksom på, at produktet ikke må anvendes / tages i brug uden en betjeningsvejledning på det lokale sprog. Hvis du ikke har modtaget en betjeningsvejledning på dit nationale sprog ved levering af produktet, bedes du kontakte os. Vi sender den gratis til dig i EU/EFTA-lande. I lande uden for EU/EFTA giver vi gerne et tilbud på en brugsanvisning på det lokale sprog, hvis oversættelsen ikke kan organiseres af forhandleren/importøren.
<b>ET</b>	Pange tähele, et toodet ei tohi kasutada / kasutusele võtta ilma kohaliku keele koostatud kasutusjuhendita. Kui te ei ole toote tarnimisel saanud kasutusjuhendit teie riigikeeles, võtke meiega ühendust. Me saadame need teile tasuta ELI/EFTA riikides. Väljaspool ELI/EFTA riike esitame teile hea meelega pakkumise kohalikus keeles kasutusjuhendi saamiseks, kui edasimüüja/importija ei saa tõlkimist korraldada.
<b>FI</b>	Huomaa, että tuotetta ei saa käyttää / ottaa käyttöön ilman paikalliskielisiä käyttöohjeita. Jos et ole saanut käyttöohjeita kansallisella kielelläsi tuotteen toimituksen yhteydessä, ota meihin yhteyttä. Lähetämme ne sinulle maksutta EU- / EFTA-maissa. EU:n / EFTA:n ulkopuolisissa maissa annamme mielellämme tarjouksen käyttöohjeista paikallisella kielellä, jos jälleenmyyjä / maahantuojia ei voi järjestää käännöstä.
<b>GR</b>	Λάβετε υπόψη ότι το προϊόν δεν επιτρέπεται να χρησιμοποιηθεί/να τεθεί σε λειτουργία χωρίς οδηγίες λειτουργίας στην τοπική γλώσσα. Εάν δεν έχετε λάβει οδηγίες λειτουργίας στην εθνική σας γλώσσα με την παράδοση του προϊόντος, παρακαλούμε επικοινωνήστε μαζί μας. Θα σας τις στείλουμε δωρεάν στις χώρες της ΕΕ / ΕΖΕΣ. Για χώρες εκτός ΕΕ / ΕΖΕΣ, θα χαρούμε να σας παραχούμε προσφορά για οδηγίες λειτουργίας στην τοπική γλώσσα, εάν η μετάφραση δεν μπορεί να οργανωθεί από τον αντιπρόσωπο / εισαγωγέα.
<b>IS</b>	Vinsamlega athugið að ekki má nota/taka í notkun vöruna nema notkunarleiðbeiningar séu á heimatungumáli. Ef þú fékkst ekki notkunarhandbók á þínu tungumáli þegar varan var afhent, vinsamlegast hafðu samband við okkur. Við munum senda þér þetta ókeypis til ESB / EFTA landa. Fyrir lönd utan ESB / EFTA munum við gjarnan veita þér tilboð um notkunarhandbók á heimatungumáli ef söluáðili/innflytjandi getur ekki skipulagt þýðinguna.
<b>HR</b>	Imajte na umu da se proizvod ne smije koristiti/pustiti u rad bez uputa za uporabu na lokalnom jeziku. Ako niste primili priručnik za uporabu na vašem lokalnom jeziku kada je proizvod isporučen, kontaktirajte nas. Poslat ćemo vam ih besplatno u zemlje EU / EFTA. Za zemlje izvan EU / EFTA, rado ćemo vam pružiti ponudu za priručnik za uporabu na lokalnom jeziku ako prijedlog ne može organizirati trgovac/uvoznik.
<b>LV</b>	Lūdzu, ņemiet vērā, ka izstrādājumu nedrīkst lietot/nodot ekspluatācijā bez lietošanas instrukcijas vietējā valodā. Ja līdz ar izstrādājuma piegādi neesat saņēmis lietošanas instrukciju valsts valodā, lūdzu, sazinieties ar mums. ES/EFTA valstīs mēs jums tās nosūtīsim bez maksas. Valstīs ārpus ES/EFTA valstīm, ja tulkojumu nevarēs nodrošināt tirgotājs/importētājs, mēs labprāt sniegsim jums ekspluatācijas instrukciju vietējā valodā.
<b>LT</b>	Atkreipkite dėmesį, kad gaminio negalima naudoti ir (arba) pradėti eksploatuoti be naudojimo instrukcijos vietine kalba. Jei kartu su gaminiu pristatymu negavote naudojimo instrukcijos savo šalies kalba, susisiekite su mumis. ES / ELPA šalyse jas išsiųsime nemokamai. ES / ELPA nepriklausančiose šalyse mes mielai pateiksime jums eksploataavimo instrukcijų vietine kalba pasiūlymą, jei pardavėjas / importuotojas negalės išversti instrukcijų į vietinę kalbą.
<b>NO</b>	Vær oppmerksom på at produktet ikke må brukes/tas i bruk uten en bruksanvisning på det lokale språket. Hvis du ikke har mottatt en bruksanvisning på ditt eget språk ved levering av produktet, ber vi deg ta kontakt med oss. Vi sender deg bruksanvisningen kostnadsfritt i EU/EFTA-land. For land utenfor EU/EFTA gir vi deg gjerne et tilbud på en bruksanvisning på det lokale språket hvis oversettelsen ikke kan ordnes av forhandleren/importøren.
<b>PT</b>	Tenha em atenção que o produto não pode ser utilizado/colocado em funcionamento sem um manual de instruções na língua local. Se não tiver recebido o manual de instruções na sua língua nacional com a entrega do produto, contacte-nos. O envio é gratuito nos países da UE / EFTA. Para os países fora da UE / EFTA, teremos todo o gosto em fornecer-lhe um orçamento para o manual de instruções na língua local, se a tradução não puder ser organizada pelo revendedor / importador.
<b>RO</b>	Vă rugăm să rețineți că produsul nu poate fi utilizat / pus în funcțiune fără instrucțiuni de utilizare în limba locală. Dacă nu ați primit instrucțiuni de utilizare în limba dvs. națională odată cu livrarea produsului, vă rugăm să ne contactați. Vi le vom trimite gratuit în țările UE / AELS. Pentru țările din afara UE / AELS, vom fi bucuroși să vă furnizăm o ofertă pentru instrucțiuni de utilizare în limba locală, dacă traducerea nu poate fi organizată de către dealer / importator.
<b>SE</b>	Observera att produkten inte får användas / tas i drift utan bruksanvisning på det lokala språket. Om du inte har fått en bruksanvisning på ditt språk i samband med leveransen av produkten, vänligen kontakta oss. Vi skickar dem kostnadsfritt till dig i EU / EFTA-länder. För länder utanför EU / EFTA ger vi dig gärna en offert på bruksanvisningar på det lokala språket om översättningen inte kan organiseras av återförsäljaren / importören.
<b>SK</b>	Upozorňujeme, že výrobok sa nesmie používať/uvádzať do prevádzky bez návodu na obsluhu v miestnom jazyku. Ak ste spolu s výrobkom nedostali návod na obsluhu vo vašom národnom jazyku, kontaktujte nás. V krajinách EÚ/EZVO vám ich zašleme bezplatne. V krajinách mimo EÚ/EZVO vám radi poskytneme cenovú ponuku na návod na obsluhu v miestnom jazyku, ak preklad nemôže zabezpečiť predajca/dovozca.
<b>SL</b>	Upoštevajte, da izdelka ne smete uporabljati brez navodil za uporabo v lokalnem jeziku. Če z dostavo izdelka niste prejeli navodil za uporabo v nacionalnem jeziku, se obrnite na nas. V državah EU/EFTA vam jih bomo poslali brezplačno. Za države zunaj EU/EFTA vam bomo z veseljem pripravili ponudbo za navodila za uporabo v lokalnem jeziku, če prevoda ne more zagotoviti prodajalec/uvoznik.
<b>CZ</b>	Upozorňujeme, že výrobek nesmí být používán / uveden do provozu bez návodu k obsluze v místním jazyce. Pokud jste spolu s výrobkem neobdrželi návod k obsluze ve svém národním jazyce, kontaktujte nás. V zemích EU/EFTA vám je zašleme zdarma. V zemích mimo EU/EFTA vám rádi poskytneme nabídku návodu k obsluze v místním jazyce, pokud překlad nemůže zajistit prodejce/dovozce.
<b>HU</b>	Felhívjuk figyelmét, hogy a termék nem használható/helyezhető üzembe a helyi nyelven kiadott használati utasítás nélkül. Ha a termék szállításával együtt nem kapta meg a nemzeti nyelven készült használati utasítást, kérjük, lépjen kapcsolatba velünk. Az EU/EFTA-országokban ingyenesen elküldjük Önnek. Az EU / EFTA-n kívüli országok esetében szívesen adunk Önnek árajánlatot a helyi nyelvű kezelési útmutatóra, ha a fordítást a kereskedő / importőr nem tudja megszervezni.