

**EXG**



DE | Betriebsanleitung

TR | Kullanma Kilavuzunun







**EXG**



DE | Betriebsanleitung



Bitte beachten Sie, dass das Produkt ohne vorliegende Betriebsanleitung in Landessprache nicht eingesetzt / in Betrieb gesetzt werden darf. Sollten Sie mit der Lieferung des Produkts keine Betriebsanleitung in Ihrer Landessprache erhalten haben, kontaktieren Sie uns bitte. In Länder der EU / EFTA senden wir Ihnen diese kostenlos nach. Für Länder außerhalb der EU / EFTA erstellen wir Ihnen gerne ein Angebot für eine Betriebsanleitung in Landessprache, falls die Übersetzung nicht durch den Händler/Importeur organisiert werden kann.

Please note that the product may not be used / put into operation without these operating instructions in the national language. If you did not receive operating instructions in your national language with the delivery of the product, please contact us. In countries of the EU / EFTA we will send them to you free of charge. For countries outside the EU / EFTA, we will be pleased to provide you with an offer for an operating manual in the national language if the translation cannot be organised by the dealer/importer.

## Inhalt

<b>1</b>	<b>EG-Konformitätserklärung .....</b>	<b>3</b>
<b>2</b>	<b>Sicherheit .....</b>	<b>4</b>
2.1	Sicherheitshinweise.....	4
2.2	Begriffsdefinitionen.....	4
2.3	Definition Fachpersonal/ Sachkundiger .....	4
2.4	Sicherheitskennzeichnung .....	5
2.5	Persönliche Sicherheitsmaßnahmen .....	6
2.6	Schutzausrüstung.....	6
2.7	Unfallschutz .....	6
2.8	Funktions- und Sichtprüfung .....	6
2.8.1	Mechanik.....	6
2.9	Sicherheit im Betrieb .....	7
2.9.1	Allgemeines.....	7
2.9.2	Trägergeräte / Hebezeuge.....	7
<b>3</b>	<b>Allgemeines .....</b>	<b>8</b>
3.1	Bestimmungsgemäßer Einsatz .....	8
3.2	Übersicht und Aufbau.....	10
3.3	Technische Daten .....	10
<b>4</b>	<b>Installation.....</b>	<b>11</b>
4.1	Mechanischer Anbau.....	11
4.1.1	Einhängeöse / Eihängebolzen .....	11
4.1.2	Lasthaken und Anschlagmittel.....	11
4.1.3	Einstecktaschen (optional).....	12
4.1.4	Drehköpfe (optional) .....	12
<b>5</b>	<b>Einstellungen .....</b>	<b>13</b>
5.1	Greifbereichseinstellung.....	13
5.1.1	Greifbereich 1: von 0 mm bis 200 mm (Kennzeichnung Dreieck ▲).....	13
5.1.2	Greifbereich 2: von 200 mm bis 300 mm (Kennzeichnung Quadrat ■) .....	13
<b>6</b>	<b>Bedienung .....</b>	<b>15</b>
6.1	Allgemein.....	15
<b>7</b>	<b>Wartung und Pflege.....</b>	<b>16</b>
7.1	Wartung.....	16
7.1.1	Mechanik.....	16
7.2	Störungsbeseitigung.....	17
7.3	Reparaturen .....	17
7.4	Prüfungspflicht.....	18
7.5	Hinweis zum Typenschild.....	19
7.6	Hinweis zur Vermietung/Verleihung von PROBST-Geräten .....	19
<b>8</b>	<b>Entsorgung / Recycling von Geräten und Maschinen.....</b>	<b>19</b>

Änderungen gegenüber den Angaben und Abbildungen in der Betriebsanleitung sind vorbehalten.

## 1 EG-Konformitätserklärung

Bezeichnung: EASYGRIP EXG Rabattengreifer  
Typ: EXG  
Artikel-Nr.: 53100370



Hersteller: Probst GmbH  
Gottlieb-Daimler-Straße 6  
71729 Erdmannhausen, Germany  
info@probst-handling.de  
www.probst-handling.com

Die vorstehend bezeichnete Maschine entspricht den einschlägigen Vorgaben nachfolgender EU-Richtlinien:  
**2006/42/EG (Maschinenrichtlinie)**

Folgende Normen und technische Spezifikationen wurden herangezogen:

### **DIN EN ISO 12100**

Sicherheit von Maschinen - Allgemeine Gestaltungsleitsätze - Risikobeurteilung und Risikominderung

### **DIN EN ISO 13857**

Sicherheit von Maschinen - Sicherheitsabstände gegen das Erreichen von Gefährdungsbereichen mit den oberen und unteren Gliedmaßen

### **Dokumentationsbevollmächtigter:**

Name: Jean Holderied  
Anschrift: Probst GmbH; Gottlieb-Daimler-Straße 6; 71729 Erdmannhausen, Germany

Unterschrift, Angaben zum Unterzeichner:



Erdmannhausen, 01.06.2023.....  
(Eric Wilhelm, Geschäftsführer)



## 2 Sicherheit

### 2.1 Sicherheitshinweise



#### Lebensgefahr!

Bezeichnet eine Gefahr. Wenn sie nicht gemieden wird, sind Tod und schwerste Verletzungen die Folge.



#### Gefährliche Situation!

Bezeichnet eine gefährliche Situation. Wenn sie nicht gemieden wird, können Verletzungen oder Sachschäden die Folge sein.



#### Verbot!

Bezeichnet ein Verbot. Wenn es nicht eingehalten wird, sind Tod und schwerste Verletzungen, oder Sachschäden die Folge.



Wichtige Informationen oder nützliche Tipps zum Gebrauch.

### 2.2 Begriffsdefinitionen

Greifbereich:	<ul style="list-style-type: none"> <li>gibt die minimalen und maximalen Produktabmaße des Greifgutes an, welche mit diesem Gerät greifbar sind.</li> </ul>
Greifgut (Greifgüter):	<ul style="list-style-type: none"> <li>ist das Produkt, welches gegriffen bzw. transportiert wird.</li> </ul>
Öffnungsweite:	<ul style="list-style-type: none"> <li>setzt sich aus dem Greifbereich und dem Einfahrmaß zusammen. <i>Greifbereich + Einfahrmaß = Öffnungsbereich</i></li> </ul>
Eintauchtiefe:	<ul style="list-style-type: none"> <li>entspricht der maximalen Greifhöhe von Greifgütern, bedingt durch die Höhe der Greifarme des Gerätes.</li> </ul>
Gerät:	<ul style="list-style-type: none"> <li>ist die Bezeichnung für das Greifgerät.</li> </ul>
Produktmaß:	<ul style="list-style-type: none"> <li>sind die Abmessungen des Greifgutes (z.B. Länge, Breite, Höhe eines Produktes).</li> </ul>
Eigengewicht:	<ul style="list-style-type: none"> <li>ist das Leergewicht (ohne Greifgut) des Gerätes.</li> </ul>
Tragfähigkeit (WLL *):	<ul style="list-style-type: none"> <li>gibt die höchstzulässige Belastung des Gerätes (zum Anheben von Greifgütern) an. * = WLL → (englisch:) <u>W</u>orking <u>L</u>oad <u>L</u>imit</li> </ul>
Bodennaher Bereich:	<ul style="list-style-type: none"> <li>das Greifgut muss unmittelbar nach dem Aufnehmen (z.B. von einer Palette oder von einem LKW) bis knapp über den Boden abgesenkt werden (ca. 0,5 m). Greifgut zum Transportieren nur so hoch wie nötig anheben (Empfehlung ca. 0,5 m über Boden).</li> </ul>

### 2.3 Definition Fachpersonal/ Sachkundiger



Installations-, Wartungs-, und Reparaturarbeiten an diesem Gerät dürfen nur vom Fachpersonal oder Sachkundigen durchgeführt werden!

Fachpersonal oder Sachkundige müssen für die folgenden Bereiche, soweit es für dieses Gerät zutrifft, die notwendigen beruflichen Kenntnisse besitzen:

- für Mechanik
- für Hydraulik
- für Pneumatik
- für Elektrik

## 2.4 Sicherheitskennzeichnung



### VERBOTSZEICHEN

Symbol	Bedeutung	Bestell-Nr.	Größe
	Niemals unter schwebende Last treten. <b>Lebensgefahr!</b>	29040210 29040209 29040204	Ø 30 mm Ø 50 mm Ø 80 mm
	Es dürfen keine konischen Greifgüter gegriffen werden.	29040213 29040212 29040211	Ø 30 mm Ø 50 mm Ø 80 mm
	Greifgüter niemals außermittig aufnehmen, stets im Lastschwerpunkt.	29040216 29040215 29040214	Ø 30 mm Ø 50 mm Ø 80 mm

### WARNZEICHEN

Symbol	Bedeutung	Bestell-Nr.	Größe
	Quetschgefahr der Hände.	29040221 29040220 29040107	30 x 30 mm 50 x 50 mm 80 x 80 mm

### GEBOTSZEICHEN

Symbol	Bedeutung	Bestell-Nr.	Größe
	Jeder Bediener muss die Bedienungsanleitung für das Gerät mit den Sicherheitsvorschriften gelesen und verstanden haben.	29040665 29040666 29041049	Ø 30 mm Ø 50 mm Ø 80 mm
	Das manuelle Führen des Gerätes ist nur an den roten Handgriffen erlaubt.	29040227 29040226 29040225	Ø 30 mm Ø 50 mm Ø 80 mm

### OPTIONAL



Einstecktasche und Gabelstaplerzinken mittels Arretierungsschraube und Sicherungskette oder Seil sichern.

29040223  
29040222

Ø 50 mm  
Ø 80 mm

## 2.5 Persönliche Sicherheitsmaßnahmen



- Jeder Bediener muss die Bedienungsanleitung für das Gerät mit den Sicherheitsvorschriften gelesen und verstanden haben.
- Das Gerät und alle übergeordneten Geräte in/an die das Gerät eingebaut ist, dürfen nur von dafür beauftragten und qualifizierten Personen betrieben werden.



- Es dürfen **nur** Geräte **mit Handgriffen manuell** geführt werden.  
**Ansonsten besteht Verletzungsgefahr der Hände!**

## 2.6 Schutzausrüstung

Die Schutzausrüstung besteht gemäß den sicherheitstechnischen Anforderungen aus:

- Schutzkleidung
- Schutzhandschuhe
- Sicherheitsschuhe

## 2.7 Unfallschutz



- Arbeitsbereich für unbefugte Personen, insbesondere Kinder, weiträumig absichern.
- **Vorsicht bei Gewitter – Gefahr durch Blitzschlag!**  
Je nach Intensität des Gewitters gegebenenfalls die Arbeit mit dem Geräte einstellen.



- Arbeitsbereich ausreichend beleuchten.
- **Vorsicht bei nassen, angefrorenen, vereisten und verschmutzten Baustoffen!**  
**Es besteht die Gefahr des Herausrutschens des Greifgutes. → UNFALLGEFAHR!**

## 2.8 Funktions- und Sichtprüfung

### 2.8.1 Mechanik



- Das Gerät muss vor jedem Arbeitseinsatz auf Funktion und Zustand geprüft werden.
- Wartung, Schmierung und Störungsbeseitigung dürfen nur bei stillgelegtem Gerät erfolgen!



- Bei Mängeln, die die Sicherheit betreffen, darf das Gerät erst nach einer kompletten Mängelbeseitigung wieder eingesetzt werden.
- Bei jeglichen Rissen, Spalten oder beschädigten Teilen an irgendwelchen Teilen des Gerätes, muss **sofort** jegliche Nutzung des Gerätes gestoppt werden.



- Die Betriebsanleitung für das Gerät muss am Einsatzort jederzeit einsehbar sein.
- Das am Gerät angebrachte Typenschild darf nicht entfernt werden.
- Unlesbare Hinweisschilder (wie Verbots- und Warnzeichen) sind auszutauschen.

## 2.9 Sicherheit im Betrieb

### 2.9.1 Allgemeines



- Die Arbeit mit dem Gerät darf nur in bodennahem Bereich erfolgen. Das Schwenken des Gerätes über Personen hinweg ist untersagt.
- Der Aufenthalt unter schwebender Last ist verboten. **Lebensgefahr!**



- Das manuelle Führen ist nur bei Geräten mit Handgriffen erlaubt.



- Während des Betriebes ist der Aufenthalt von Personen im Arbeitsbereich verboten! Es sei denn es ist unerlässlich, bedingt durch die Art der Geräteanwendung, z.B. durch manuelles Führen des Gerätes (an Handgriffen).
- Ruckartiges Anheben oder Absenken des Gerätes mit und ohne Last ist **verboten**, sowie das schnelle Fahren mit dem Trägergerät/ Hebezeug über unebenes Gelände! Generell darf mit angehobener Last mit dem Trägergerät/Hebezeug (z.B. Bagger) **nur** mit **Schrittgeschwindigkeit** gefahren werden - unnötige Erschütterungen sind zu vermeiden. **Gefahr:** Last könnte herabfallen oder Lastaufnahmemittel beschädigt werden!



- Die Güter niemals außermittig aufnehmen (stets im Lastschwerpunkt), ansonsten Kippgefahr.
- Das Gerät darf nicht geöffnet werden, wenn der Öffnungsweg durch einen Widerstand blockiert ist.
- Die Tragfähigkeit und Nennweiten des Gerätes dürfen nicht überschritten werden.
- Der Bediener darf den Steuerplatz nicht verlassen, solange das Gerät mit Ladung belastet ist und muss die Ladung immer im Blick haben.



- Festsitzende Lasten nicht mit dem Gerät losreißen.
- Lasten niemals schräg ziehen oder schleifen. Ansonsten könnten dadurch Teile des Gerätes beschädigt werden (siehe Abb. A →).



Abb. A

### 2.9.2 Trägergeräte / Hebezeuge



- Das eingesetzte Trägergerät / Hebezeug (z.B. Bagger) muss sich in betriebssicherem Zustand befinden.
- Nur beauftragte und qualifizierte Personen dürfen das Trägergerät / Hebezeug bedienen.
- Der Bediener des Trägergerätes / Hebezeuges muss die gesetzlich vorgeschriebenen Qualifikationen erfüllen.

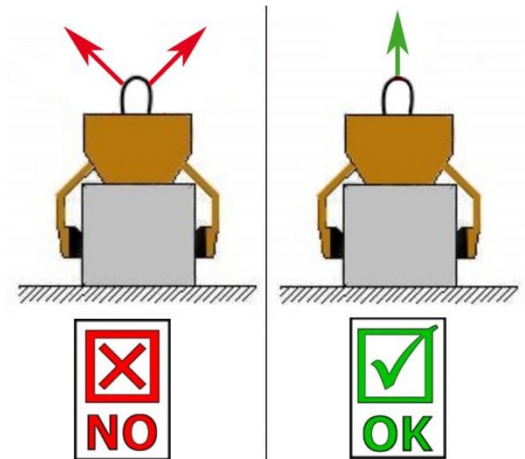

**Die maximal erlaubte Traglast des Trägergerätes / Hebezeuges und der Anschlagmittel darf unter keinen Umständen überschritten werden!**

### 3 Allgemeines

#### 3.1 Bestimmungsgemäßer Einsatz

Das Gerät (EASYGRIP EXG) ist ausschließlich geeignet zum Greifen von parallelen, ebenen und nicht konischen Betonelementen, wie beispielsweise Rabatten, Stellplatten, Blockstufen und Bordsteinen und wird mittels Schlupf oder Kette an ein Trägergerät angehängt (Ladekran, Minibagger, etc.) und kann so maschinell von einer Person bedient werden.

Da das Gerät (EASYGRIP EXG) mit zwei Handgriffen ausgestattet ist, eignet es sich auch für den manuellen Betrieb (durch zwei Personen).



- Das Gerät darf nur für den in der Bedienungsanleitung beschriebenen bestimmungsgemäßen Einsatz, unter Einhaltung der gültigen Sicherheitsvorschriften und unter Einhaltung der dementsprechenden gesetzlichen Bestimmungen und den der Konformitätserklärung verwendet werden.
- Jeder anderweitige Einsatz gilt als nicht bestimmungsgemäß und ist **verboten!**
- Die am Einsatzort gültigen gesetzlichen Sicherheits- und Unfallvorschriften müssen zusätzlich eingehalten werden.



Der Anwender **muss** sich vor jedem Einsatz vergewissern, dass:

- das Gerät für den vorgesehenen Einsatz geeignet ist
- sich im ordnungsgemäßen Zustand befindet
- die zu hebenden Lasten für das Heben geeignet sind

In Zweifelsfällen setzen Sie sich vor der Inbetriebnahme mit dem Hersteller in Verbindung.



**ACHTUNG: Das Arbeiten mit diesem Gerät darf nur in bodennahem Bereich erfolgen! (→ Kapitel „Sicherheit im Betrieb“ und „Begriffsdefinitionen“)**



Es dürfen **nur** Steinelemente mit parallelen und ebenen Greifflächen gegriffen werden!  
Ansonsten besteht **Abrutschgefahr!**



### NICHT ERLAUBTE TÄTIGKEITEN:

**Eigenmächtige Umbauten** am Gerät oder der Einsatz von eventuell selbstgebauten Zusatzvorrichtungen gefährden Leib und Leben und sind deshalb grundsätzlich **verboten!!**

**Tragfähigkeiten (WLL)** des Gerätes dürfen **nicht überschritten** und **Nennweiten/Greifbereiche** dürfen **nicht überschritten bzw. unterschritten** werden.

Alle nicht bestimmungsgemäßen Transporte mit dem Gerät sind **strengstens untersagt**:

- das Transportieren von Menschen und Tieren.
- das Greifen und Transportieren von Baustoffpaketen, Gegenständen und Materialien, die nicht in dieser Betriebsanleitung beschrieben sind.
- das Anhängen von Lasten mit Seilen, Ketten o.ä. an dem Gerät, außer an den dafür vorgesehenen Einhängeösen/-bolzen.
- das Greifen von Greifgütern mit Verpackungsfolie, da dabei **Abgleitgefahr** besteht.
- das Greifen von Greifgütern mit Reibbeiwert mindernder Oberfläche (z.B. abmehlende, behandelte, verschmutzte, angefrorene, beschichtete, lackierte Oberflächen), da dies zur Verminderung des Reibwertes zwischen Greifbacken und Greifgut führt → **Abgleitgefahr!**  
**Abhilfe:** Bei Verschmutzung jeglicher Art ist zwingend eine Reinigung der Greifbacken und Oberfläche der Produkte im Bereich der Greifbacken **vor jedem** Greifvorgang erforderlich!
- das Greifen von Greifgütern, welche sich durch die Klemmkraft des Greifgerätes verformen oder brechen können!
- das Greifen von Greifgütern, welche sichtbare Beschädigungen aufweisen oder durch ihr Eigengewicht brechen können.
- das Greifen und Transportieren von konischen und runden Greifgütern, da dabei Abgleitgefahr besteht. (Abbildung rechts)
- Steinlagen, die „Füße“, „Bäuche“ oder „blinde Abstandshalter“ haben.

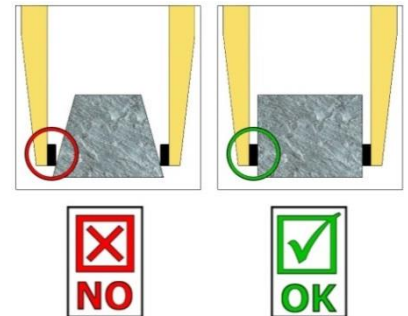

### 3.2 Übersicht und Aufbau



Abb.1

1	Einhängeöse für Trägergerät
2	Verriegelungshaken (zum Transport des Gerätes ohne Greifgut)
3	Versteckung für Greifbereich
4	Handgriff (für manuellen Betrieb)
5	Gummigreifbacken
6	Steckbolzen mit Klappsplint
7	Steckbolzen mit Klappsplint

### 3.3 Technische Daten

Die genauen technischen Daten (wie z.B. Tragfähigkeit, Eigengewicht, etc.) sind dem Typenschild zu entnehmen.

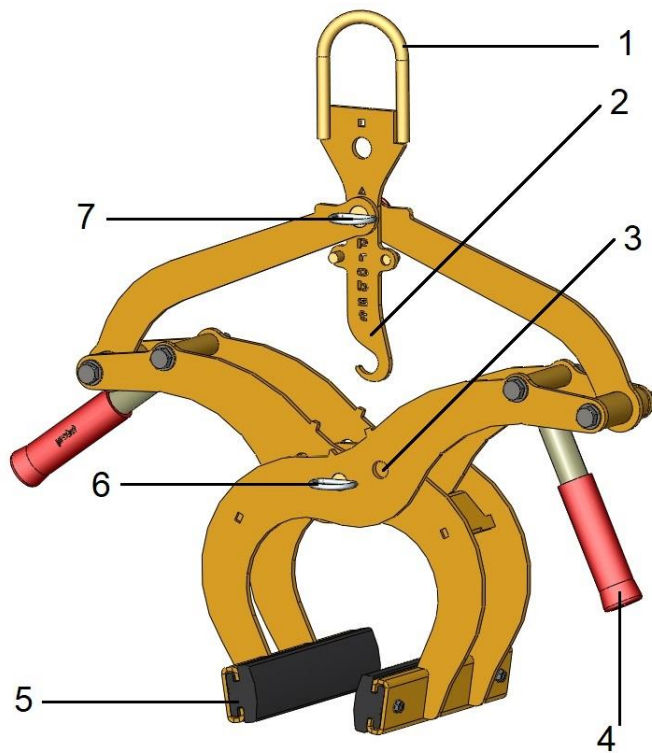
## 4 Installation

### 4.1 Mechanischer Anbau

Nur Original-Probst-Zubehör verwenden, im Zweifelsfall Rücksprache mit dem Hersteller halten.



Die **Tragfähigkeit** des Trägergerätes/Hebezeuges darf durch die Last des Gerätes, der optionalen Anbaugeräte (Drehmotor, Einstecktasche, Kranausleger etc.) und die zusätzliche Last der Greifgüter **nicht überschritten** werden!

Greifgeräte müssen **immer kardanisch** aufgehängt werden, so dass sie in jeder Position frei auspendeln können.



Auf **keinen** Fall dürfen die Greifgeräte auf **starre** Weise mit dem Hebezeug/Trägergerät verbunden werden!

**Es kann in kurzer Zeit zum Bruch der Aufhängung führen. Tod, schwerste Verletzungen und Sachschaden können die Folge sein!**



Bei Verwendung des Gerätes an optionalen Anbaugeräten (wie Einstecktasche, Kranausleger etc.) ist es aufgrund der möglichst niedrigen Bauweise des Gesamtgerätes (zur Vermeidung von Hubhöhenverlust) nicht auszuschließen, dass bei pendelnder Aufhängung des Gerätes und ungünstiger Positionierung bei Fahrbewegungen des Trägergerätes, das Gerät mit angrenzenden Bauteilen zusammenstoßen kann. Dies ist durch geeignete Positionierung des Gerätes und angepasster Fahrweise möglichst zu vermeiden. Daraus resultierende Schäden werden nicht im Rahmen der Gewährleistung reguliert.

#### 4.1.1 Einhängeöse / Einhängebolzen

Das Gerät ist mit einer Einhängeöse / Einhängebolzen ausgerüstet und kann somit an verschiedenste Trägergeräte/Hebezeuge angebracht werden.



Es ist darauf zu achten, dass die Einhängeöse / Einhängebolzen sicher mit dem Anschlagmittel (Kranhaken, Schlupf etc.) verbunden ist und nicht abrutschen kann.

#### 4.1.2 Lasthaken und Anschlagmittel



Das Gerät wird mit einem Lasthaken oder einem geeigneten Anschlagmittel am Trägergerät/Hebezeug angebracht.

**Es ist darauf zu achten, dass die einzelnen Kettenstränge nicht verdreht oder verknotet sind.**

Bei der mechanischen Installation des Gerätes ist darauf zu achten, dass alle örtlich geltenden Sicherheitsvorschriften eingehalten werden.



### 4.1.3 Einstecktaschen (optional)

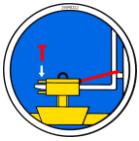

Um eine sichere Verbindung zwischen dem Gabelstapler und der Einstecktasche (3) herzustellen, fährt man mit den Gabelstapler-Zinken (1) in die Einstecktasche (3) hinein.

Danach arretiert man diese entweder mittels Arretierungsschrauben (2), welche durch eine vorzusehende Bohrung in die Stapler-Zinken (1) gesteckt wird, oder mittels einer Kette oder eines Seils (4), das durch die Ösen an den Einstecktasche (3) und um den Gabelträger (↘) gelegt werden muss.



Diese Verbindung **muss** hergestellt werden, da sonst die Einstecktasche beim Staplerbetrieb von den Gabelstapler-Zinken rutschen kann. **UNFALLGEFAHR!**

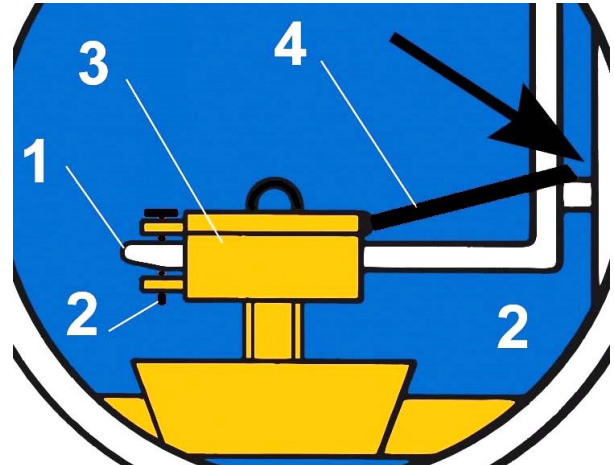
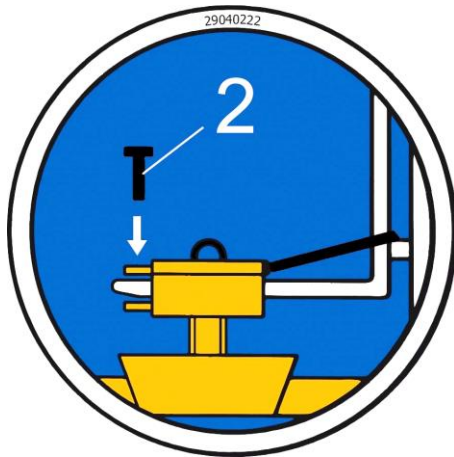

### 4.1.4 Drehköpfe (optional)



Beim Einsatz von Drehköpfen **muss** zwingend eine **Freilaufdrossel** verbaut sein. Damit ein stoßartiges Beschleunigen und Stoppen der Drehbewegungen ausgeschlossen wird, da diese sonst das Gerät innerhalb kurzer Zeit **beschädigen** können.

## 5 Einstellungen

### 5.1 Greifbereichseinstellung



Bevor ein Greifgut angehoben und versetzt werden kann, muss der entsprechende Greifbereich eingestellt werden.



Vorsicht bei der Einstellung des Greifbereiches. Verletzungsgefahr der Hände!



#### 5.1.1 Greifbereich 1: von 0 mm bis 200 mm (Kennzeichnung Dreieck ▲)



- Für diesen Greifbereich müssen die Dreieck ▲-Kennzeichnungen an den Greifarmen (in der Mitte des Gerätes) **deckungsgleich** sein (Abb. 2) und am *Verriegelungshaken* (2) muss die Dreieck ▲-Kennzeichnung über dem *Steckbolzen mit Klappsplint* (7) positioniert werden (Abb. 3).
- Um die Greifbereichseinstellung vorzunehmen, wird der Steckbolzen mit Klappsplint (6) bzw. der Steckbolzen mit Klappsplint (7) entfernt.  
**Niemals beide Steckbolzen gleichzeitig herausziehen** (immer nur nacheinander)!

- Nachdem der Greifbereich eingestellt wurde, muss das Gerät wieder mit dem Steckbolzen mit Klappsplint (7) bzw. mit Sicherheitsbolzen (6) gesichert werden.

#### 5.1.2 Greifbereich 2: von 200 mm bis 300 mm (Kennzeichnung Quadrat ■)



- Für diesen Greifbereich müssen die Viereck ■-Kennzeichnungen an den Greifarmen (in der Mitte des Gerätes) **deckungsgleich** sein (Abb. 2) und am *Verriegelungshaken* (2) muss die Viereck ■-Kennzeichnung über dem *Steckbolzen mit Klappsplint* (7) positioniert werden (Abb. 3).
- Um die Greifbereichseinstellung vorzunehmen, wird der Sicherheitsbolzen (6) sowie der Steckbolzen mit Klappsplint (7) entfernt.  
**Niemals beide Bolzen gleichzeitig herausziehen** (immer nur nacheinander)!



Abb.1

2	Verriegelungshaken (zum Transport des Gerätes ohne Greifgut)
6	Steckbolzen (mit Klappsplint)
7	Steckbolzen (mit Klappsplint)

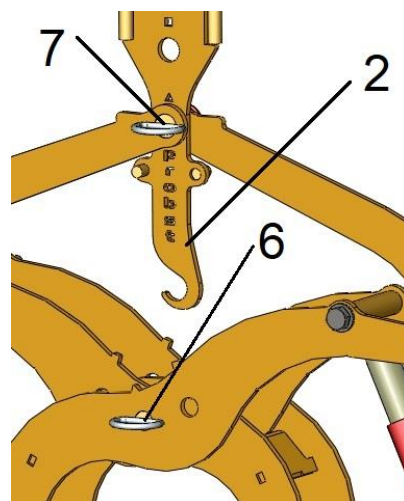
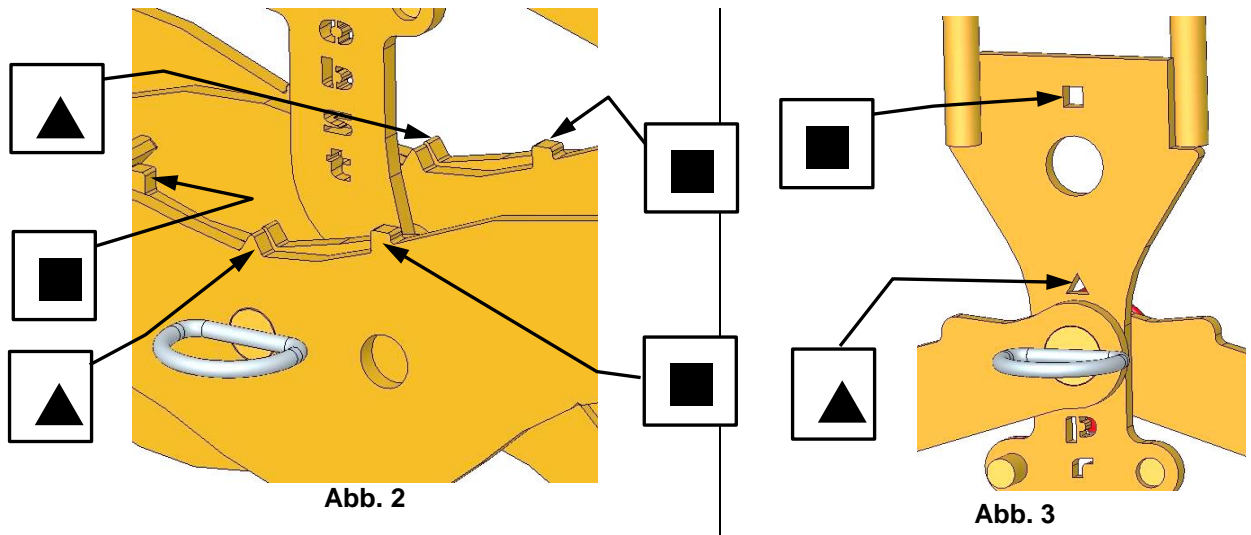

- Nachdem der Greifbereich eingestellt wurde, muss das Gerät wieder mit dem *Steckbolzen mit Klappsplint (7)* bzw. mit *Steckbolzen mit Klappsplint (6)* gesichert werden.

## 6 Bedienung

### 6.1 Allgemein

- Das Gerät (EXG) wie beschrieben mit dem Trägergerät verbinden oder für die manuelle Bedienung (durch 2 Personen) an den dafür vorgesehenen Handgriffen anfassen.
- Das Gerät (EXG) mittig auf das Greifgut (z.B. Bordstein) auflegen.
- Verriegelungshaken (2) freigeben und das Gerät (EXG) kann mit dem Greifgut (z.B. Bordstein) angehoben und transportiert werden.
- Beim Absetzen des Greifgutes den Verriegelungshaken (2) wieder arretieren, so dass das geöffnete Gerät (EXG) ohne Greifgut wieder angehoben werden kann.



Abb.1

2	Verriegelungshaken (zum Transport des Gerätes ohne Greifgut)
---	--

Transportstellung des Gerätes (ohne Last)

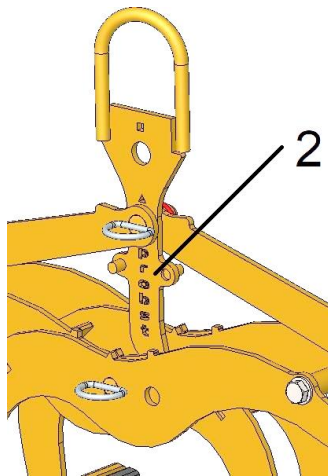

Abb.2

Greifstellung des Gerätes (mit Last)

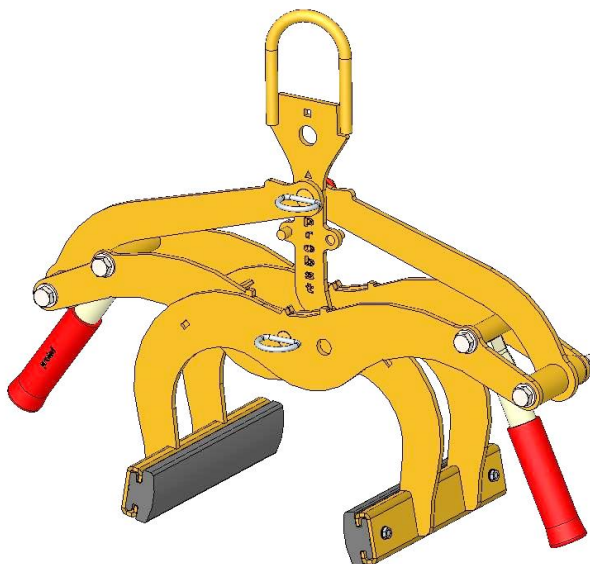

Abb.3

## 7 Wartung und Pflege

### 7.1 Wartung

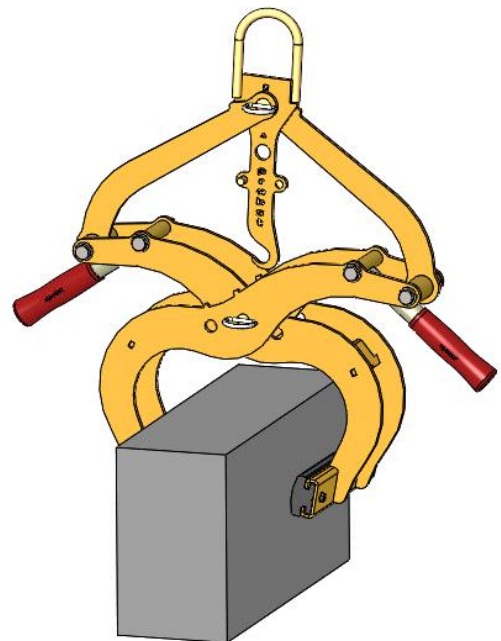

Um eine einwandfreie Funktion, Betriebssicherheit und Lebensdauer des Gerätes zu gewährleisten, sind die in der unteren Tabelle aufgeführten Wartungsarbeiten nach Ablauf der angegebenen Fristen durchzuführen.

Es dürfen **nur Original-Ersatzteile** verwendet werden, ansonsten erlischt die Gewährleistung.



Alle Arbeiten dürfen nur bei stillgelegtem Gerät erfolgen!

Bei allen Arbeiten muss sichergestellt sein, dass sich das Gerät nicht unabsichtlich schließen kann.

**Verletzungsgefahr!**

#### 7.1.1 Mechanik

WARTUNGSFRIST	Auszuführende Arbeiten
<b>Erstinspektion nach 25 Betriebsstunden</b>	<ul style="list-style-type: none"> <li>Sämtliche Befestigungsschrauben kontrollieren bzw. nachziehen (darf nur von einem Sachkundigen durchgeführt werden).</li> </ul>
<b>Alle 50 Betriebsstunden</b>	<ul style="list-style-type: none"> <li>Sämtliche Befestigungsschrauben nachziehen (achten Sie darauf, dass die Schrauben gemäß den gültigen Anzugsdrehmomenten der zugehörigen Festigkeitsklassen nachgezogen werden).</li> <li>Sämtliche vorhandene Sicherungselemente (wie Klappsplinte) auf einwandfreie Funktion prüfen und defekte Sicherungselemente ersetzen. → 1)</li> <li>Alle Gelenke, Führungen, Bolzen und Zahnräder, Ketten auf einwandfreie Funktion prüfen, bei Bedarf nachstellen oder ersetzen.</li> <li>Greifbacken (sofern vorhanden) auf Verschleiß prüfen und reinigen, bei Bedarf ersetzen.</li> <li>Alle vorhandenen Gleitführungen, Zahnstangen, Gelenke von beweglichen Bauteilen oder Maschinenbaukomponenten sind zur Reduzierung von Verschleiß und für optimale Bewegungsabläufe einzufetten/ zu schmieren (empfohlenes Schmierfett: <i>Mobilgrease HXP 462</i>).</li> <li>Alle Schmiernippel (sofern vorhanden) mit Fettpresse schmieren.</li> </ul>
<b>Mindestens 1x pro Jahr</b> (bei harten Einsatzbedingungen Prüfindervall verkürzen)	<ul style="list-style-type: none"> <li>Kontrolle aller Aufhängungsteile, sowie Bolzen und Laschen. Prüfung auf Risse, Verschleiß, Korrosion und Funktionssicherheit durch einen Sachkundigen.</li> </ul>

1)

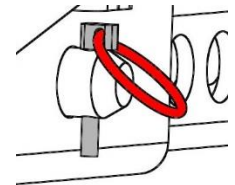
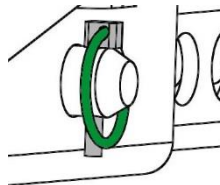

## 7.2 Störungsbeseitigung

STÖRUNG	URSACHE	BEHEBUNG
<b>Die Klemmkraft ist nicht ausreichend, die Last rutscht ab</b>		
(optional)	Die Greifbacken sind abgenutzt	Greifbacken erneuern
(optional)	Traglast ist größer als zulässig	Traglast reduzieren
Greifbereichs-Einstellung (optional)	Es ist der falsche Greifbereich eingestellt	Greifbereich entsprechend der zu transportierenden Güter einstellen
Material-Eigenschaften	Die Materialoberfläche ist verschmutzt oder der Baustoff ist nicht für dieses Gerät geeignet / zulässig	Materialoberfläche prüfen oder Rücksprache mit Hersteller, ob Baustoff für dieses Gerät zulässig ist
<b>Das Gerät hängt schief</b>		
	Die Zange ist einseitig belastet	Last symmetrisch verteilen
Greifbereichs -Einstellung (optional)	Der Greifbereich ist nicht symmetrisch eingestellt	Einstellung des Greifbereichs prüfen und korrigieren

## 7.3 Reparaturen



- Reparaturen am Gerät dürfen nur von Personen durchgeführt werden, die die dafür notwendigen Kenntnisse und Fähigkeiten besitzen.
- Vor der Wiederinbetriebnahme muss eine außerordentliche Prüfung durch einen Sachverständigen durchgeführt werden.

### 7.4 Prüfungspflicht



- Der Unternehmer hat dafür zu sorgen, dass das Gerät mindestens jährlich durch einen Sachkundigen geprüft und festgestellte Mängel sofort beseitigt werden (→ DGUV Regel 100-500).
- Die dementsprechenden gesetzlichen Bestimmungen u. die der Konformitätserklärung sind zu beachten!
- Die Durchführung der Sachkundigenprüfung kann auch durch den Hersteller Probst GmbH erfolgen. Kontaktieren Sie uns unter: [service@probst-handling.de](mailto:service@probst-handling.de)
- Wir empfehlen, nach durchgeführter Prüfung und Mängelbeseitigung des Gerätes die Prüfplakette „Sachkundigenprüfung/ Expert inspection“ gut sichtbar anzubringen (Bestell-Nr.: 29040056+Tüv-Aufkleber mit Jahreszahl).



**Die Sachkundigenprüfung ist unbedingt zu dokumentieren!**

Gerät	Jahr	Datum	Sachkundiger	Firma

## 7.5 Hinweis zum Typenschild



- Gerätetyp, Gerätenummer und Baujahr sind wichtige Angaben zur Identifikation des Gerätes. Sie sind bei Ersatzteilbestellungen, Gewährleistungsansprüchen und sonstigen Anfragen zum Gerät stets mit anzugeben.
- Die maximale Tragfähigkeit (WLL) gibt an, für welche maximale Belastung das Gerät ausgelegt ist. Die maximale Tragfähigkeit (WLL) darf **nicht** überschritten werden.
- Das im Typenschild bezeichnete Eigengewicht ist bei der Verwendung am Hebezeug/Trägergerät (z.B. Kran, Kettenzug, Gabelstapler, Bagger...) mit zu berücksichtigen.

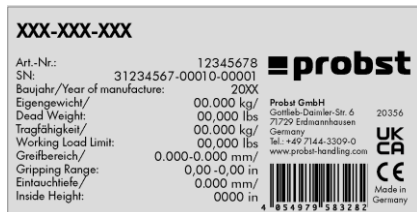

Beispiel:

## 7.6 Hinweis zur Vermietung/Verleihung von PROBST-Geräten



Bei jeder Verleihung/Vermietung von PROBST-Geräten **muss** unbedingt die dazu gehörige **Original-Betriebsanleitung** mitgeliefert werden (bei Abweichung der Sprache des jeweiligen Benutzerlandes, ist zusätzlich die jeweilige Übersetzung der Original-Betriebsanleitung mit zuliefern)!

## 8 Entsorgung / Recycling von Geräten und Maschinen



Das Produkt **darf nur** von qualifiziertem Fachpersonal außer Betrieb genommen und zur Entsorgung/ zum Recyceln vorbereitet werden. Entsprechend vorhandene **Einzelkomponenten** (wie Metalle, Kunststoffe, Flüssigkeiten, Batterien/Akkus etc.) **müssen** gemäß den **national/ länderspezifisch geltenden Gesetzen und Entsorgungsvorschriften** entsorgt/recycelt werden!



**Das Produkt darf nicht im Hausmüll entsorgt werden!**



# Wartungsnachweis



**Garantieanspruch für dieses Gerät besteht nur bei Durchführung der vorgeschriebenen Wartungsarbeiten (durch eine autorisierte Fachwerkstatt)! Nach jeder erfolgten Durchführung eines Wartungsintervalls muss unverzüglich dieser Wartungsnachweis (mit Unterschrift u. Stempel) an uns übermittelt werden. <sup>1)</sup>**

<sup>1)</sup> per E-Mail an: [service@probst-handling.de](mailto:service@probst-handling.de) / per Fax oder Post

Betreiber: \_\_\_\_\_  
 Gerätetyp: \_\_\_\_\_ Artikel-Nr.: \_\_\_\_\_  
 Geräte-Nr.: \_\_\_\_\_ Baujahr: \_\_\_\_\_

Wartungsarbeiten nach 25 Betriebsstunden		
Datum:	Art der Wartung:	Wartung durch Firma:
		Stempel
		.....
		Name / Unterschrift

Wartungsarbeiten nach 50 Betriebsstunden		
Datum:	Art der Wartung:	Wartung durch Firma:
		Stempel
		.....
		Name / Unterschrift
		Wartung durch Firma:
		Stempel
		.....
		Name / Unterschrift
		Wartung durch Firma:
		Stempel
		.....
		Name / Unterschrift

Wartungsarbeiten 1x jährlich		
Datum:	Art der Wartung:	Wartung durch Firma:
		Stempel
		.....
		Name / Unterschrift
		Wartung durch Firma:
		Stempel
		.....
		Name / Unterschrift

DE







EXG



TR | KULLANMA KILAVUZUNUN

**İçerik**

<b>1</b>	<b>CE - Uygunluk Beyanı</b> .....	<b>3</b>
<b>2</b>	<b>Güvenlik</b> .....	<b>4</b>
2.1	Güvenlik talimatları .....	4
2.2	Terimlerin tanımları .....	4
2.3	Nitelikli personel/uzman tanımı .....	4
2.4	Güvenlik işaretlemesi .....	5
2.5	Kişisel güvenlik koşulları .....	6
2.6	Koruyucu donanım .....	6
2.7	Kazaların engellenmesi .....	6
2.8	Fonksiyon Kontrolü .....	6
2.8.1	Mekanik .....	6
2.9	Güvenlik prosedürleri .....	7
2.9.1	Genel .....	7
2.9.2	Taşıyıcı ekipman / kaldırma donanımı .....	7
<b>3</b>	<b>Genel</b> .....	<b>8</b>
3.1	İzin verilmiş kullanım .....	8
3.2	Genel bakış ve yapı .....	10
3.3	Teknik veriler .....	10
<b>4</b>	<b>Tesisat</b> .....	<b>11</b>
4.1	Mekanik bağlantı .....	11
4.1.1	Süspansiyon halkası / süspansiyon civatası .....	11
4.1.2	Lasthaken und Anschlagmittel .....	11
4.1.3	Cepleri yerleştirin (isteğe bağlı) .....	12
4.1.4	Dönen başlıklar (isteğe bağlı) .....	12
<b>5</b>	<b>Ayarlar</b> .....	<b>13</b>
5.1	Kavrama aralığı ayarı .....	13
5.1.1	Kavrama aralığı 1: 0 mm'den 200 mm'ye kadar (işaretleme üçgeni ▲) .....	13
5.1.2	Kavrama aralığı 2: 200 mm'den 300 mm'ye kadar (kare işaretleme ■) .....	13
<b>6</b>	<b>Çalışma</b> .....	<b>15</b>
6.1	Genel .....	15
<b>7</b>	<b>Bakım ve koruma</b> .....	<b>16</b>
7.1	Bakım .....	16
7.1.1	Mekanik .....	16
7.2	Hataların giderilmesi .....	17
7.3	Tamir işlemleri .....	17
7.4	Güvenlik prosedürleri .....	18
7.5	Tip plakası hakkında not .....	19
7.6	PROBST ekipmanlarının kiralanması/ödünç verilmesi hakkında not .....	19
<b>8</b>	<b>Ekipman ve makinelerin bertarafı / geri dönüşümü</b> .....	<b>19</b>

*Kullanım kılavuzundaki bilgilerde ve resimlerde değişiklik yapma hakkımız saklıdır.*

## 1 CE - Uygunluk Beyanı

Atama: EASYGRIP EXG sınır kısıkaçı  
Tip: EXG  
Makale no: 53100370



Üretici firma: Probst GmbH  
Gottlieb-Daimler-Straße 6  
71729 Erdmannhausen, Almanya  
info@probst-handling.de  
www.probst-handling.com

Yukarıda açıklanan makine, aşağıdaki AB direktiflerinin ilgili gerekliliklerine uygundur:

### 2006/42/EG (Makine Direktifi)

Aşağıdaki standartlar ve teknik şartnameler kullanılmıştır:

#### DIN EN ISO 12100

Makine emniyeti - Tasarım için genel ilkeler - Risk değerlendirmesi ve risk azaltma

#### DIN EN ISO 13857

Makinelerin güvenliği - Tehlike bölgelerine üst ve alt uzuvlar tarafından ulaşılmasını önlemek için güvenlik mesafeleri

### Dokümantasyon Sorumlusu:

İsim: Jean Holderied

Adres: Probst GmbH; Gottlieb-Daimler-Straße 6; 71729 Erdmannhausen, Almanya

İmza, imza sahibinin detayları:



Erdmannhausen, 29.09.2023.....

(Eric Wilhelm, Genel Müdür)

## 2 Güvenlik

### 2.1 Güvenlik talimatları



#### Hayati tehlike!

Bir tehlikeyi belirtir. Önlenmezse, ölüm ve ciddi yaralanmalar meydana gelebilir.



#### Tehlikeli durum!

Tehlikeli bir durumu gösterir. Önlenmezse, yaralanmalar veya maddi hasar meydana gelebilir.



#### Yasak!

Bir yasağı ifade eder. Buna uyulmaması halinde ölüm, ciddi yaralanmalar veya maddi hasar meydana gelebilir.



Önemli bilgiler veya kullanım için faydalı ipuçları.

### 2.2 Terimlerin tanımları

Kavrama alanı:	<ul style="list-style-type: none"> <li>bu cihazla kavranabilecek kavrama malzemesinin minimum ve maksimum ürün boyutlarını gösterir.</li> </ul>
Kavrama malları (kavranan mallar):	<ul style="list-style-type: none"> <li>tutulan veya taşınan üründür.</li> </ul>
Açılma genişliği:	<ul style="list-style-type: none"> <li>kavrama aralığı ve geri çekme boyutundan oluşur. Kavrama aralığı + geri çekme boyutu = açılma aralığı</li> </ul>
Daldırma derinliği:	<ul style="list-style-type: none"> <li>ünitenin kavrayıcı kollarının yüksekliğine bağlı olarak kavranacak nesnelerin maksimum kavrama yüksekliğine karşılık gelir.</li> </ul>
Cihaz:	<ul style="list-style-type: none"> <li>kavrama cihazının adıdır.</li> </ul>
Ürün boyutu:	<ul style="list-style-type: none"> <li>kavranan malların boyutlarıdır (örneğin, bir ürünün uzunluğu, genişliği, yüksekliği).</li> </ul>
Ölü ağırlık:	<ul style="list-style-type: none"> <li>ünitenin yüksüz ağırlığıdır (yüksüz).</li> </ul>
Yük kapasitesi (WLL *):	<ul style="list-style-type: none"> <li>cihazın izin verilen maksimum yükünü gösterir (kavrama mallarını kaldırmak için). *= WLL → (İngilizce:) Çalışma Yüğü Sınırı</li> </ul>
Zemin seviyesi:	<ul style="list-style-type: none"> <li>Yük, alındıktan hemen sonra (örn. bir paletten veya kamyonun) zeminin hemen üstüne (yaklaşık 0,5 m) indirilmelidir. Taşıma için yükü sadece gerektiği kadar yükseğe kaldırın (tavsiye edilen yerden yaklaşık 0,5 m yükseklik).</li> </ul>

### 2.3 Nitelikli personel/uzman tanımı

Bu ünite üzerindeki kurulum, bakım ve onarım çalışmaları yalnızca kalifiye personel veya uzmanlar tarafından gerçekleştirilmelidir!



Kalifiye personel veya uzmanlar, bu cihaz için geçerli olduğu sürece aşağıdaki alanlar için gerekli mesleki bilgiye sahip olmalıdır:

- mekanik için
- hidrolik için
- pnömatik için
- elektrik için



## 2.4 Güvenlik işaretleme



### YASAK İŞARETİ

Sembol	Anlamı	Sipariş no.	Boyut
	Asla asılı bir yükün altına basmayın. <b>Hayati tehlike!</b>	29040210 29040209 29040204	Ø 30 mm Ø 50 mm Ø 80 mm
	Hiçbir konik kavrama ürünü kavranamaz.	29040213 29040212 29040211	Ø 30 mm Ø 50 mm Ø 80 mm
	Yükleri asla ortalarından kaldırmayın, her zaman yükün ağırlık merkezinden kaldırın.	29040216 29040215 29040214	Ø 30 mm Ø 50 mm Ø 80 mm

### UYARI İŞARETLERİ

Sembol	Anlamı	Sipariş no.	Boyut
	Ellerin ezilme tehlikesi.	29040221 29040220 29040107	30 x 30 mm 50 x 50 mm 80 x 80 mm

### EMİRLER

Sembol	Anlamı	Sipariş no.	Boyut
	Her operatör, güvenlik talimatlarıyla birlikte ünitenin kullanım talimatlarını okumuş ve anlamış olmalıdır.	29040665 29040666 29041049	Ø 30 mm Ø 50 mm Ø 80 mm
	Ünitenin elle yönlendirilmesine yalnızca kırmızı tutamaklarda izin verilir.	29040227 29040226 29040225	Ø 30 mm Ø 50 mm Ø 80 mm

### OPTIONAL

	Yerleştirme cebini ve forklift dişlerini bir kilitleme vidası ve emniyet zinciri veya halat ile sabitleyin.	29040223 29040222	Ø 50 mm Ø 80 mm
---	---	----------------------	--------------------

## 2.5 Kişisel güvenlik koşulları



- Her operatör, güvenlik yönetmelikleri de dahil olmak üzere ünitenin kullanım talimatlarını okumuş ve anlamış olmalıdır.
- Ünite ve ünitenin kurulu olduğu tüm üst düzey üniteler yalnızca yetkili ve kalifiye kişiler tarafından çalıştırılabilir.



- **Sadece tutamakları olan cihazlar manuel olarak yönlendirilebilir.**  
**Aksi takdirde ellerin yaralanma riski vardır!**

## 2.6 Koruyucu donanım

Güvenlik gerekliliklerine uygun olarak, koruyucu ekipman şunlardan oluşur:

- Koruyucu giysiler
- Koruyucu eldivenler
- Güvenlik ayakkabıları

## 2.7 Kazaların engellenmesi



- Çalışma alanını yetkisiz kişiler, özellikle de çocuklar için geniş ölçüde güvenli hale getirin.
- **Fırtına sırasında dikkatli olun - yıldırım tehlikesi!**  
Fırtınanın şiddetine bağlı olarak, gerekirse ekipmanla çalışmayı durdurun.



- Çalışma alanını yeterince aydınlatın.
- **Islak, donmuş, buzlu ve kirli yapı malzemelerinde dikkatli olun!**  
**Kavrama malzemesinin kayma tehlikesi vardır. → KAZA TEHLİKESİ!**

## 2.8 Fonksiyon Kontrolü

### 2.8.1 Mekanik



- Ünite her kullanımdan önce işlev ve durum açısından kontrol edilmelidir.
- Bakım, yağlama ve sorun giderme işlemleri yalnızca ünite kapalıyken gerçekleştirilebilir!



- Güvenliği etkileyen kusurlar olması durumunda, kusurlar tamamen giderilene kadar cihaz tekrar kullanılmamalıdır.
- Cihazın herhangi bir parçasında çatlak, yarık veya hasarlı parça olması durumunda, cihazın tüm kullanımı **derhal** durdurulmalıdır.



- Ünitenin kullanım talimatları her zaman kullanım yerinde bulunmalıdır.
- Üniteye takılı tip plakası çıkarılmamalıdır.
- Okunamayan bilgi işaretleri (yasak ve uyarı işaretleri gibi) değiştirilmelidir.

## 2.9 Güvenlik prosedürleri

### 2.9.1 Genel



- Ünite ile çalışma sadece yere yakın alanlarda gerçekleştirilebilir. Ünitenin insanların üzerinde sallanması yasaktır.
- Asılı bir yükün altında durmak yasaktır. **Hayati tehlike!**



- Elle yönlendirmeye yalnızca tutamaklı aletler için izin verilir.



- Çalışma sırasında kişilerin çalışma alanında kalması yasaktır! Ünitenin kullanım şekli nedeniyle zorunlu olmadıkça, örn. üniteyi manuel olarak yönlendirerek (tutamaklar üzerinde).
- Yüklü veya yüksüz aletin sarsıntılı bir şekilde kaldırılması veya indirilmesi **yasaktır**, ayrıca engebeli arazide taşıyıcı / vinç ile hızlı sürüş yapmak da **yasaktır!** Genel olarak yük kaldırılmış durumdayken taşıyıcı/vinç (örn. ekskavatör) **sadece yürüme hızında** sürülebilir - gereksiz titreşimlerden kaçınılmalıdır.

**Tehlike:** Yük düşebilir veya yük taşıma ekipmanı hasar görebilir!



- Malları asla ortasından kaldırmayın (her zaman yükün ağırlık merkezinde), aksi takdirde devrilme riski vardır.
- Açılma yolu bir direnç tarafından engelleniyorsa ünite açılmamalıdır.
- Ünitenin yük kapasitesi ve nominal genişlikleri aşılmamalıdır.
- Operatör, alet yüklüken kumanda konumunu terk etmemeli ve yükü her zaman göz önünde bulundurmalıdır.



- Cihazı sıkışmış yükleri sökmek için kullanmayın.
- Yükleri asla belli bir açıyla çekmeyin veya sürüklemeyin. Aksi takdirde ünitenin parçaları hasar görebilir (→ bkz. Şekil A).



Abb. A

### 2.9.2 Taşıyıcı ekipman / kaldırma donanımı



- Kullanılan taşıyıcı / vinç (örn. ekskavatör) güvenli çalışma koşullarında olmalıdır.
- Sadece yetkili ve kalifiye kişiler taşıyıcıyı / vinci kullanabilir.
- Taşıyıcının / vinci operatörü yasal olarak gerekli niteliklere sahip olmalıdır.

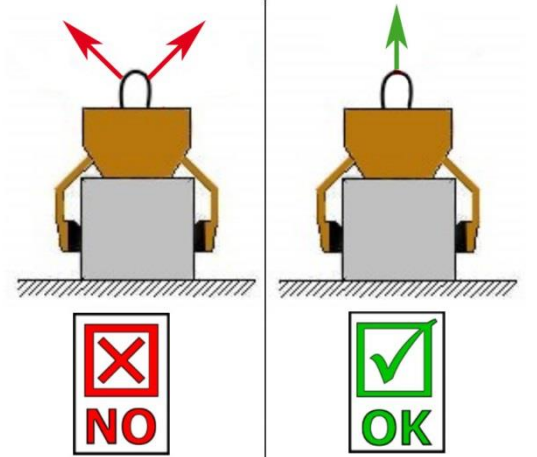

**Taşıyıcının / vinci ve sapanların izin verilen maksimum yükü hiçbir koşulda aşılmamalıdır!**

### 3 Genel

#### 3.1 İzin verilmiş kullanım

Cihaz (EASYGRIP EXG) sadece bordürler, döşeme plakaları, blok basamaklar ve bordür taşları gibi paralel, düz ve konik olmayan beton elemanların kavranması için uygundur ve bir taşıyıcı cihaza (yükleme vinci, mini ekskavatör, vb.) bir kayma veya zincir vasıtasıyla bağlanır ve böylece bir kişi tarafından mekanik olarak çalıştırılabilir.

Cihaz (EASYGRIP EXG) iki tutamakla donatıldığından, manuel kullanım için de uygundur (iki kişi tarafından).



- Cihaz sadece kullanım kılavuzunda belirtilen amaç doğrultusunda, geçerli güvenlik yönetmeliklerine uygun olarak ve ilgili yasal hükümler ile uygunluk beyanındaki hükümlere uygun olarak kullanılabilir.
- Başka herhangi bir kullanım uygunsuz olarak kabul edilir ve **yasaktır**.
- Kullanım yerinde geçerli olan yasal güvenlik ve kaza yönetmeliklerine de uyulmalıdır.



Kullanıcı her kullanımdan önce şunları sağlamalıdır:

- ünitenin kullanım amacına uygun olması
- düzgün çalışır durumda
- kaldırılacak yüklerin kaldırma için uygun olması

Şüphede durumunda, devreye almadan önce üreticiye başvurun.



**DİKKAT: Bu ünite ile çalışmalar sadece yere yakın alanlarda gerçekleştirilebilir! (→ Bölüm "Çalışma sırasında güvenlik" ve "Terimlerin tanımları")**



Sadece paralel ve eşit kavrama yüzeylerine sahip taş elemanlar kavranabilir!  
Aksi takdirde **kayma tehlikesi vardır!**



### İZİN VERİLMEYEN FAALİYETLER:

Ünitede **izinsiz değişiklikler** yapılması veya kendi yaptığınız ek cihazların kullanılması hayati tehlike arz eder ve bu nedenle genel olarak **yasaktır!!!**.

**Ünitenin yük kapasiteleri (WLL) aşılmamalı ve nominal genişlikler/kavrama aralıkları aşılmamalı veya yetersiz kalmamalıdır.**

Cihaz ile amaçlanmayan tüm taşımalar **kesinlikle yasaktır:**

- insan ve hayvan taşımacılığı.
- Bu kullanım talimatlarında açıklanmayan yapı malzemesi paketlerinin, nesnelerin ve malzemelerin tutulması ve taşınması.
- Bu amaç için sağlanan askı halkaları/cıvataları haricinde yüklerin üniteden halat, zincir veya benzerleri ile asılması.
- **kayma riski** olduğu için ürünleri ambalaj filmi ile kavramak.
- Sürtünme katsayısını düşüren yüzeylere sahip malların kavranması (örn. aşınmış, işlenmiş, kirli, donmuş, kaplanmış, boyanmış yüzeyler), bu durum kavrayıcı çeneler ile kavranan mallar arasındaki sürtünme katsayısının düşmesine neden olur □

#### **Kayma riski!**

Care: türlü kirlenme durumunda, tutucu çenelerin ve tutucu çenelerin bulunduğu alandaki ürünlerin yüzeyinin **her** tutma işleminden önce temizlenmesi zorunludur!

- tutma cihazının sıkıştırma kuvveti nedeniyle deforme olabilecek veya kırılacak nesnelerin tutulması!
- görünür hasar gösteren veya kendi ağırlıkları nedeniyle kırılacak nesnelerin kavranması.
- Kayma riski olduğundan, konik ve yuvarlak kavramalı malların kavranması ve taşınması. (Sağdaki resim)
- "Ayakları", "karınları" veya "kör ara parçaları" olan taş katmanlar.

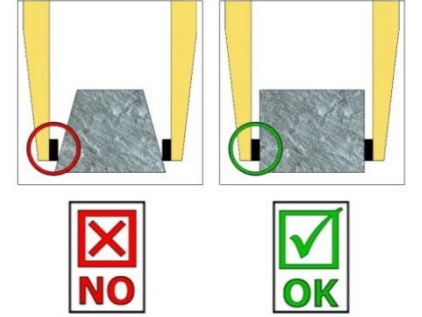

### 3.2 Genel bakış ve yapı



Abb.1

1	Taşıyıcı için kaldırma gözü
2	Kilitleme kancası (aletin yüksüz taşınması için)
3	Kavrama alanı için gizleme
4	Tutamak (manuel çalıştırma için)
5	Kauçuk kavrama çeneleri
6	Linç pimli pim
7	Linç pimli pim

### 3.3 Teknik veriler

Tam teknik veriler (yük kapasitesi, ölü ağırlık vb.) tip plakasında bulunabilir.

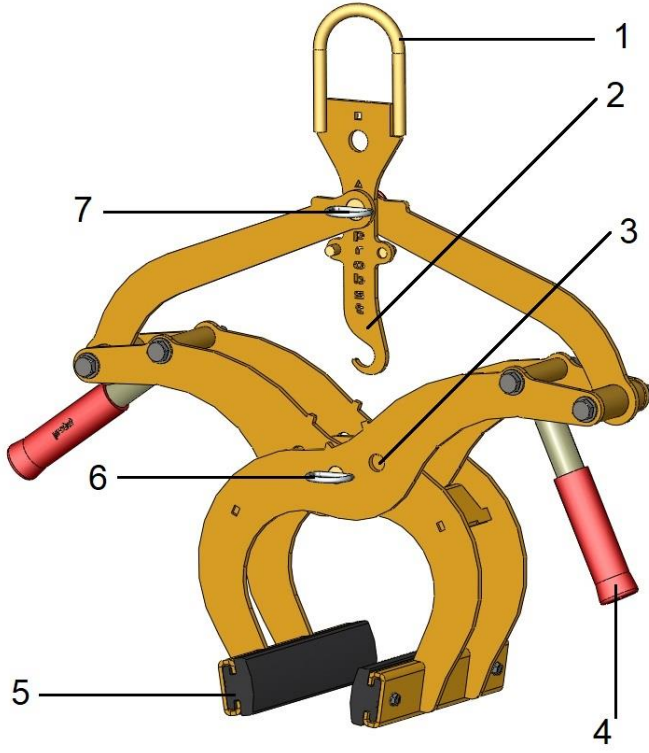
## 4 Tesisat

### 4.1 Mekanik bağlantı

Sadece orijinal Probst aksesuarlarını kullanın; şüphenez varsa üreticiye danışın.



Taşıyıcı cihazın/kaldırma tertibatının **yük kapasitesi**, cihazın yükü, opsiyonel ek parçalar (döner motor, yerleştirme cebi, vinç perdesi vb.) ve tutma mallarının ek yükü tarafından aşılmamalıdır!

Tutucular, herhangi bir pozisyonda serbestçe sallanabilmeleri için **her zaman gimball'lu olmalıdır**.



Kavrama cihazları hiçbir koşul altında kaldırma/taşıma cihazına **sert** bir şekilde bağlanmamalıdır!  
**Süspansiyonun kısa sürede kırılmasına neden olabilir. Bunun sonucunda ölüm, ciddi yaralanmalar ve maddi hasar meydana gelebilir!**



Makinenin opsiyonel ataşmanlarda (örneğin yerleştirme cepleri, vinç pergelleri vb.) kullanılması durumunda, tüm makinenin mümkün olan en alçak konstrüksiyonu nedeniyle (kaldırma yüksekliği kaybını önlemek için), makinenin salınımlı bir şekilde asılması ve taşıyıcı makine hareket ettirildiğinde uygun olmayan bir şekilde konumlandırılması durumunda, makinenin bitişik bileşenlerle çarpışabileceği göz ardı edilemez. Alet uygun şekilde konumlandırılarak ve uygun şekilde sürülerek bu durum mümkün olduğunca önlenmelidir. Bundan kaynaklanan hasarlar garanti kapsamına girmez.

#### 4.1.1 Süspansiyon halkası / süspansiyon civatası

Ünite bir askı halkası / askı civatası ile donatılmıştır ve bu nedenle çok çeşitli taşıyıcı cihazlara / kaldırma tertibatlarına takılabilir.



Askı halkasının / askı civatasının askıya (vinç kancası, kayma vb.) güvenli bir şekilde bağlandığından ve kayamayacağından emin olun.

#### 4.1.2 Lasthaken und Anschlagmittel



Das Gerät wird mit einem Lasthaken oder einem geeigneten Anschlagmittel am Trägergerät/Hebezeug angebracht.

**Es ist darauf zu achten, dass die einzelnen Kettenstränge nicht verdreht oder verknotet sind.**

Bei der mechanischen Installation des Gerätes ist darauf zu achten, dass alle örtlich geltenden Sicherheitsvorschriften eingehalten werden.

#### 4.1.3 Cepleri yerleştirin (isteğe bağlı)



Forklift ile yerleştirme cebi (3) arasında güvenli bir bağlantı kurmak için forklift dişleri (1) yerleştirme cebine (3) yerleştirilir.

Daha sonra forklift dişlerindeki (1) bir delikten geçirilen kilitleme vidaları (2) veya yerleştirme cebindeki (3) halkalardan ve çatal taşıyıcısının (↘) etrafından geçirilmesi gereken bir zincir veya halat (4) aracılığıyla bunları yerine kilitleyin.



Bu bağlantı **yapılmalıdır**, aksi takdirde forklift çalışması sırasında yerleştirme cebi forklift dişlerinden kayabilir. **KAZA TEHLİKESİ!**

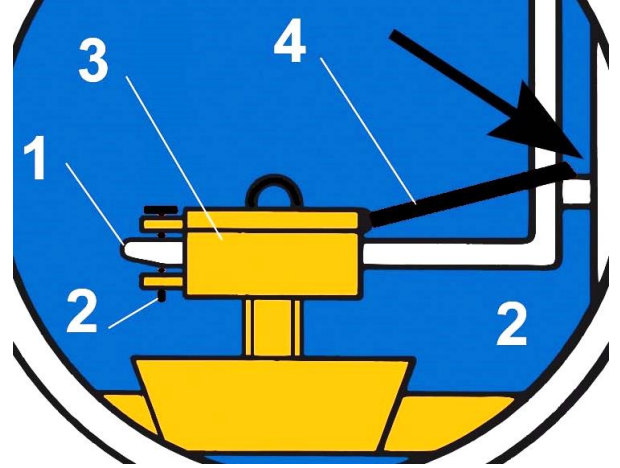
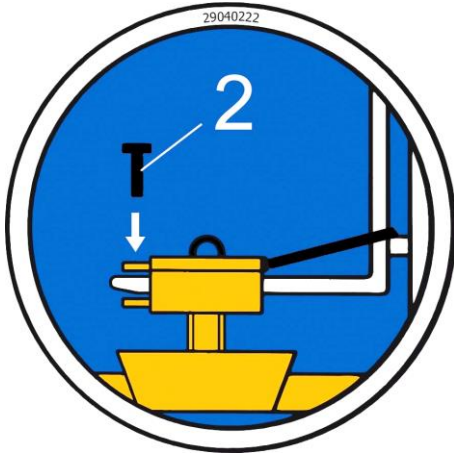

#### 4.1.4 Dönen başlıklar (isteğe bağlı)



Döner başlıklar kullanılırken, bir **serbest çarklı jikle** takılması zorunludur.

Bu, döner hareketlerin sarsıntılı bir şekilde hızlanmasını ve durmasını önlemek içindir, aksi takdirde üniteye kısa sürede **zarar verebilir**.



## 5 Ayarlar

### 5.1 Kavrama aralığı ayarı



Kavranan bir nesne kaldırılmadan ve hareket ettirilmeden önce, ilgili kavrama aralığı ayarlanmalıdır.



Kavrama aralığını ayarlarken dikkatli olun. Eller için yaralanma riski!



#### 5.1.1 Kavrama aralığı 1: 0 mm'den 200 mm'ye kadar (işaretleme üçgeni ▲)



- Bu kavrama aralığı için, kavrama kollarındaki (ünitenin ortasında) üçgen ▲ işaretleri **uyumlu** olmalıdır (Şek. 2) ve kilitleme kancasındaki (2) üçgen ▲ işareti, linç pimli (7) soket piminin üzerinde konumlandırılmalıdır (Şek. 3).
- Kavrama aralığını ayarlamak için, linç pimli pimi (6) veya linç pimli pimi (7) çıkarın.  
**Asla her iki soket pimini aynı anda çekmeyin** (her zaman birbiri ardına)!
- Kavrama aralığı ayarlandıktan sonra, ünite linç pimli (7) soket pimi veya emniyet pimi (6) ile tekrar sabitlenmelidir.

#### 5.1.2 Kavrama aralığı 2: 200 mm'den 300 mm'ye kadar (kare işaretleme ■)



- Bu kavrama aralığı için, kavrama kolları (ünitenin ortasında) üzerindeki kare ■ işaretleri **uyumlu** olmalıdır (Şekil 2) ve kilitleme kancası (2) üzerindeki kare ■ işareti, linç pimli (7) soket piminin üzerinde konumlandırılmalıdır (Şekil 3).
- Kavrama aralığını ayarlamak için, emniyet civatasını (6) ve linç pimli soket pimini (7) çıkarın.  
**Asla her iki civatayı aynı anda çekmeyin** (her zaman biri diğerinden sonra)!



Abb.1

2	Kilitleme kancası (aleti kavrama malzemesi olmadan taşımak için)
6	Kilitleme pimi (linç pimi ile)
7	Kilitleme pimi (linç pimi ile)

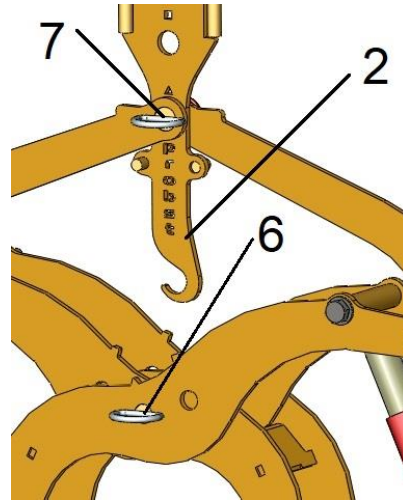
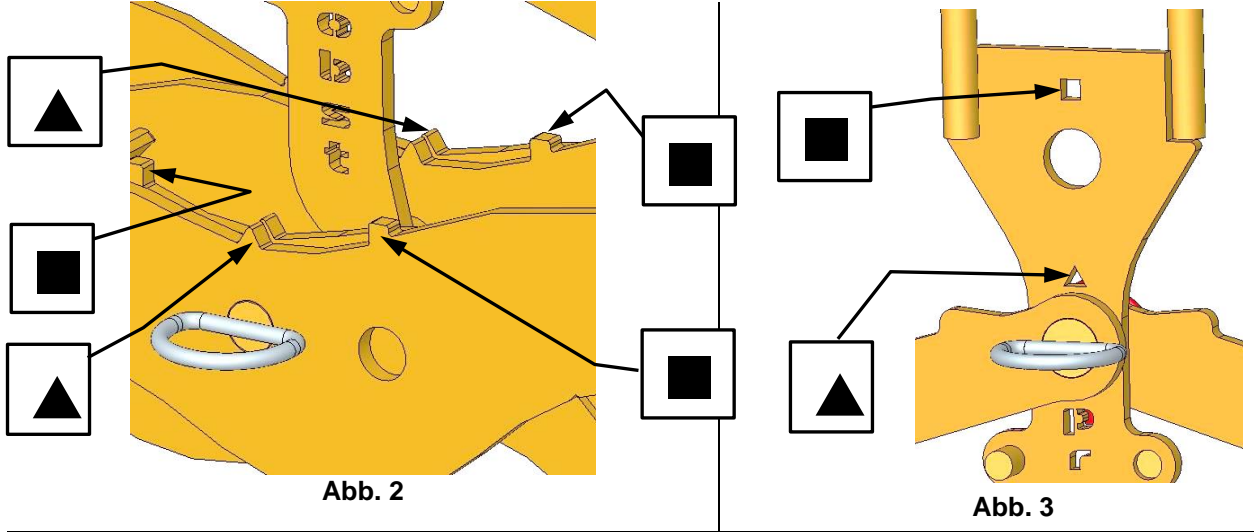

- Kavrama aralığı ayarlandıktan sonra, ünite linç pimli soket pimi (7) veya linç pimli soket pimi (6) ile tekrar sabitlenmelidir.

## 6 Çalışma

### 6.1 Genel

- Cihazı (EXG) tarif edildiği gibi taşıyıcı cihaza bağlayın veya manuel kullanım için (2 kişi tarafından) öngörülen tutamaklardan tutun.
- Aleti (EXG) kavranacak nesnenin (örn. kaldırım) ortasına yerleştirin.
- Kilitleme kancasını (2) serbest bırakın ve cihaz (EXG) kavranacak nesne (örn. kaldırım taşı) ile birlikte kaldırılabilir ve taşınabilir.
- Yükü indirirken kilitleme kancasını (2) tekrar kilitleyin, böylece açılan alet (EXG) yük olmadan tekrar kaldırılabilir.



Abb.1

Ünitenin taşıma konumu (yüksüz)

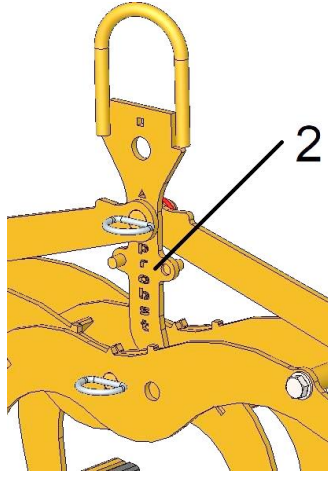

Abb.2

2

Kilitleme kancası (üniteyi tutma malzemesi olmadan taşımak için)

Ünitenin kavrama konumu (yük ile)

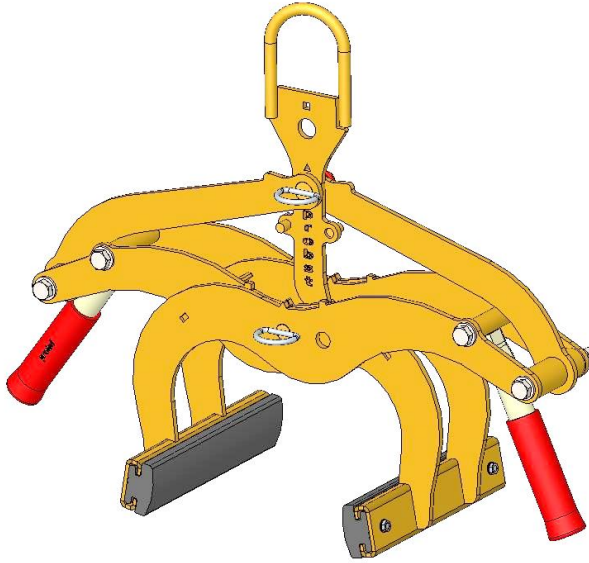

Abb.3

## 7 Bakım ve koruma

### 7.1 Bakım

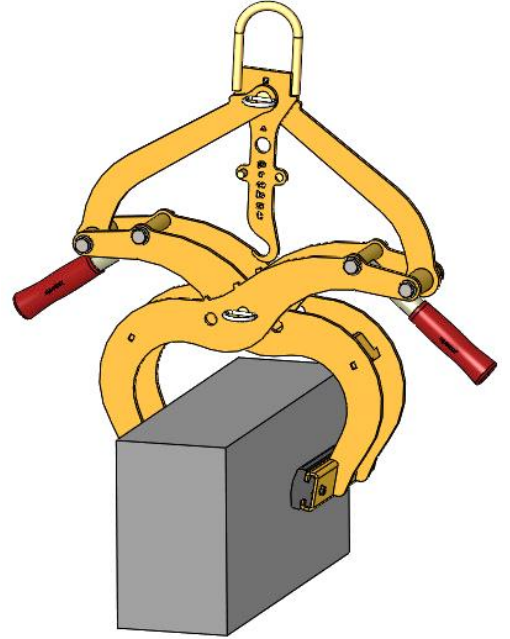

Ünitenin düzgün çalışmasını, çalışma güvenliğini ve hizmet ömrünü sağlamak için, aşağıdaki tabloda listelenen bakım çalışmaları belirtilen süreler geçtikten sonra yapılmalıdır.

Yalnızca **orijinal yedek parçalar** kullanılabilir, aksi takdirde garanti sona erer.



Tüm çalışmalar sadece ünite kapalıyken yapılmalıdır!

Tüm çalışmalar sırasında ünitenin istenmeden kapanmaması sağlanmalıdır.

**Yaralanma tehlikesi!**

#### 7.1.1 Mekanik

SON BAKIM TARİHİ	Yürütülecek çalışmalar
<b>Sonrasında ilk inceleme 25 çalışma saati</b>	<ul style="list-style-type: none"> <li>Tüm sabitleme vidalarını kontrol edin veya yeniden sıkın. (sadece kalifiye bir kişi tarafından gerçekleştirilebilir).</li> </ul>
<b>Her 50 çalışma saatinde bir</b>	<ul style="list-style-type: none"> <li>Tüm sabitleme vidalarını yeniden sıkın (vidaların ilgili güç sınıflarının geçerli sıkma torklarına göre sıkıldığından emin olun).</li> <li>Mevcut tüm sabitleme elemanlarının (katlanır çatal pimler gibi) düzgün çalışıp çalışmadığını kontrol edin ve arızalı sabitleme elemanlarını değiştirin.. → 1)</li> <li>Tüm mafsalların, kılavuzların, pimlerin ve dişlilerin, zincirlerin düzgün çalışıp çalışmadığını kontrol edin, gerekirse yeniden ayarlayın veya değiştirin.</li> <li>Tutucu çenelerde (varsa) aşınma olup olmadığını kontrol edin ve temizleyin, gerekirse değiştirin.</li> <li>Aşınmayı azaltmak ve optimum hareket için mevcut tüm kayar kılavuzları, rafları, hareketli parçaların bağlantılarını veya makine bileşenlerini gresleyin/yağlayın (önerilen gres: Mobilgrease HXP 462).</li> <li>Tüm gres nipellerini (varsa) gres tabancası ile yağlayın.</li> </ul>
<b>Yılda en az 1 kez</b> (zorlu çalışma koşullarında test aralığını kısaltın)	<ul style="list-style-type: none"> <li>Tüm süspansiyon parçalarının yanı sıra civata ve pabuçların muayenesi. Bir uzman tarafından çatlak, aşınma, korozyon ve işlevsel güvenlik muayenesi.</li> </ul>

1)

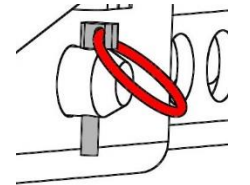
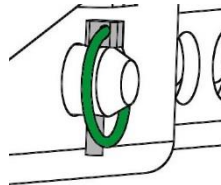

## 7.2 Hataların giderilmesi

DİSTURBANCE	NEDEN	ÇÖZÜM
<b>Sıkıştırma kuvveti yeterli değil, yük kayıyor</b>		
(isteğe bağlı)	Kavrayıcı çeneler aşınmış	Kavrayıcı çeneleri yenileyin
(isteğe bağlı)	Yük izin verilenden daha fazla	Yükü azaltın
Kavrama aralığı ayarı	Yanlış kavrama aralığı ayarlanmış	Kavrama aralığını taşınacak mallara göre ayarlayın
(isteğe bağlı)	Malzeme yüzeyi kirli veya yapı malzemesi bu cihaz için uygun / izin verilebilir değil.	Malzemenin yüzeyini kontrol edin veya malzemenin bu ünite için uygun olup olmadığını öğrenmek için üreticiyle iletişime geçin.
<b>Ünite eğri duruyor</b>		
	Maşa bir taraftan yüklenmiştir	Yükü simetrik olarak dağıtın
Kavrama aralığı ayarı (isteğe bağlı)	Kavrama aralığı simetrik olarak ayarlanmamış	Kavrama alanının kontrol edilmesi ve doğru ayarlanması

## 7.3 Tamir işlemleri



- Üniteye yapılacak onarımlar sadece gerekli bilgi ve beceriye sahip kişiler tarafından gerçekleştirilebilir.
- Yeniden işletmeye almadan önce **bir** kalifiye bir kişi veya uzman tarafından olağanüstü bir inceleme yapılmalıdır.

## 7.4 Güvenlik prosedürleri



- Yüklenici, ünitenin yılda en az bir kez kalifiye bir kişi tarafından denetlenmesini ve tespit edilen kusurların derhal giderilmesini sağlamalıdır (DGUV yönetmeliği 100-500).
- İlgili yasal düzenlemelere ve uygunluk beyanına uyulmalıdır!
- Uzman denetimi üretici Probst GmbH tarafından da gerçekleştirilebilir. Lütfen bizimle iletişime geçin: [service@probst-handling.de](mailto:service@probst-handling.de)
- Muayene etiketi "Sachkundigenprüfung / Expert inspection" (Sipariş No.: 2904.0056+Tüv etiketi yıl ile birlikte) muayenenin yapılmasından ve kusurların giderilmesinden sonra açıkça görülebilecek bir yere yapıştırılmasını tavsiye ederiz.



**Kontrol işleminin bir uzman tarafından yapıldığı kanıtlanmalıdır!**

Cihaz	Yıl	Tarih	Uzman	Şirket

## 7.5 Tip plakası hakkında not



- Ünite tipi, ünite numarası ve üretim yılı, ünitenin tanımlanması için önemli verilerdir. Yedek parça siparişi verirken, garanti taleplerinde bulunurken veya ünite hakkında başka sorular sorarken bu bilgiler mutlaka belirtilmelidir.
- Maksimum yük kapasitesi (WLL) ünitenin tasarlandığı maksimum yükü gösterir. Maksimum yük kapasitesi (WLL) aşılmamalıdır.
- Kaldırma/taşıma ekipmanı (örn. vinç, zincirli vinç, forklift, ekskavatör...) kullanılırken tip plakasında belirtilen ölü ağırlık dikkate alınmalıdır.

XXX-XXX-XXX		<b>probst</b>	
Art.-Nr.:	12345678	Probst GmbH	20356
SN:	31234567-00010-00001	Griffels-Damm-Straße 5	71729 Erdwasenhausen
Baujahr/Year of manufacture:	20XX	Germany	tel: +49 7144-3309-0
Eigengewicht/Dead Weight:	00.000 kg/00.000 lbs	www.probst-handling.com	UK CA
Tragfähigkeit/Working Load Limit:	00.000 kg/00.000 lbs	CE	Made in Germany
Greifbereich/Gripping Range:	0.000-0.000 mm/0,00 -0,00 in		
Eintauchtiefe/Inside Height:	0.000 mm/0000 in		

Örnek:

## 7.6 PROBST ekipmanlarının kiralanması/ödünç verilmesi hakkında not



PROBST üniteleri kiralandığında, ilgili **orijinal kullanım kılavuzu** tedarik edilmelidir (ilgili kullanıcı ülkesinin dili farklıysa, orijinal kullanım kılavuzunun ilgili çevirisi de tedarik edilmelidir)!

## 8 Ekipman ve makinelerin bertarafı / geri dönüşümü



Ürün **sadece** kalifiye personel tarafından hizmet dışı bırakılabilir ve bertaraf/geri dönüşüm için hazırlanabilir. Buna uygun olarak mevcut **münferit bileşenler** (metaller, plastikler, sıvılar, piller/şarj edilebilir bataryalar vb. gibi) **ulusal/ülkeye özgü geçerli yasalara ve bertaraf yönetmeliklerine** uygun olarak bertaraf edilmeli/geri dönüştürülmelidir!



**Ürün evsel atıklarla birlikte atılmamalıdır!**

# Bakım sertifikası



Bu ünite için garanti talepleri sadece öngörülen bakım çalışmaları (yetkili bir uzman servis tarafından) gerçekleştirilmişse yapılabilir! Bu bakım sertifikası (imzalı ve kaşeli) her bakım aralığının gerçekleştirilmesinden hemen sonra bize gönderilmelidir. <sup>1)</sup>

<sup>1)</sup> e-posta ile: service@probst-handling.de / faks veya posta yoluyla

Operatör: \_\_\_\_\_  
Cihaz tipi: \_\_\_\_\_  
Birim no.: \_\_\_\_\_

Makale no: \_\_\_\_\_  
Üretim yılı: \_\_\_\_\_

## Bakım çalışmaları 25 çalışma saatinden sonra

Tarih:	Bakım türü:	Şirket tarafından bakım:
		Pul
		İsim / İmza

## 50 çalışma saatinden sonra bakım çalışması

Tarih:	Bakım türü:	Şirket tarafından bakım:
		Pul
		İsim / İmza
		Şirket tarafından bakım:
		Pul
		İsim / İmza
		Şirket tarafından bakım:
		Pul
		İsim / İmza

## Yılda 1 kez bakım çalışması

Tarih:	Bakım türü:	Şirket tarafından bakım:
		Pul
		İsim / İmza
		Şirket tarafından bakım:
		Pul
		İsim / İmza



8

7

6

5

4

3

2

1

F

F

E

E

D

D

C

C

B

B

A

A

8

7

6

5

4

3

2

1

20540002

30320150

20540002

30320152

43101129

20030011

36370048

43101127

33100161

20400004

20000074

20400004

20000074

20100017

20400004

20100017

20400004

43101128

21600016

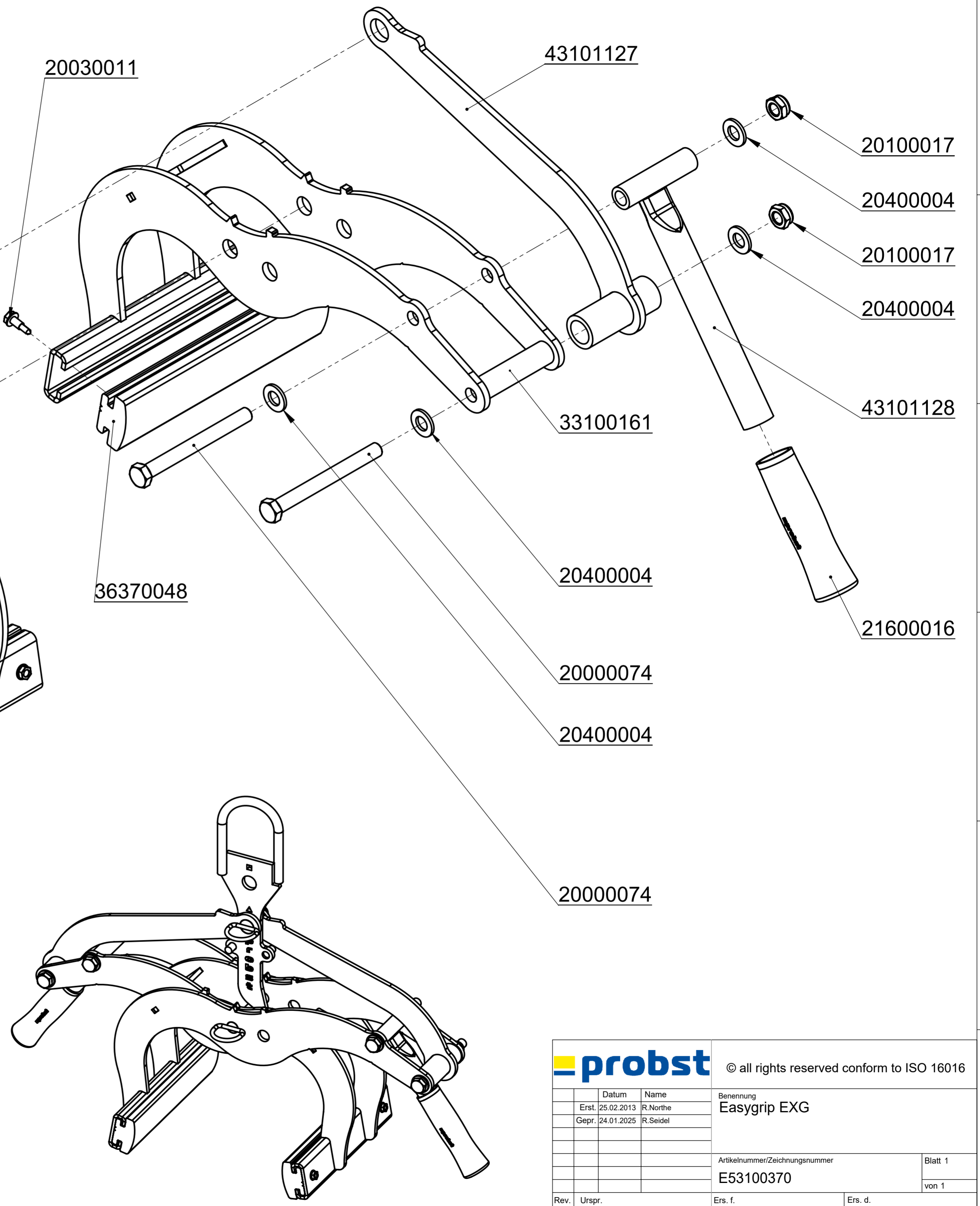

		© all rights reserved conform to ISO 16016	
	Datum	Name	Benennung
	Erst. 25.02.2013	R.Northe	Easygrip EXG
	Gepr. 24.01.2025	R.Seidel	
Rev.	Urspr.	Ers. f.	Ers. d.

Artikelnummer/Zeichnungsnummer  
**E53100370**

Blatt 1  
von 1



29040629  
Auf beiden Seiten / on both sides

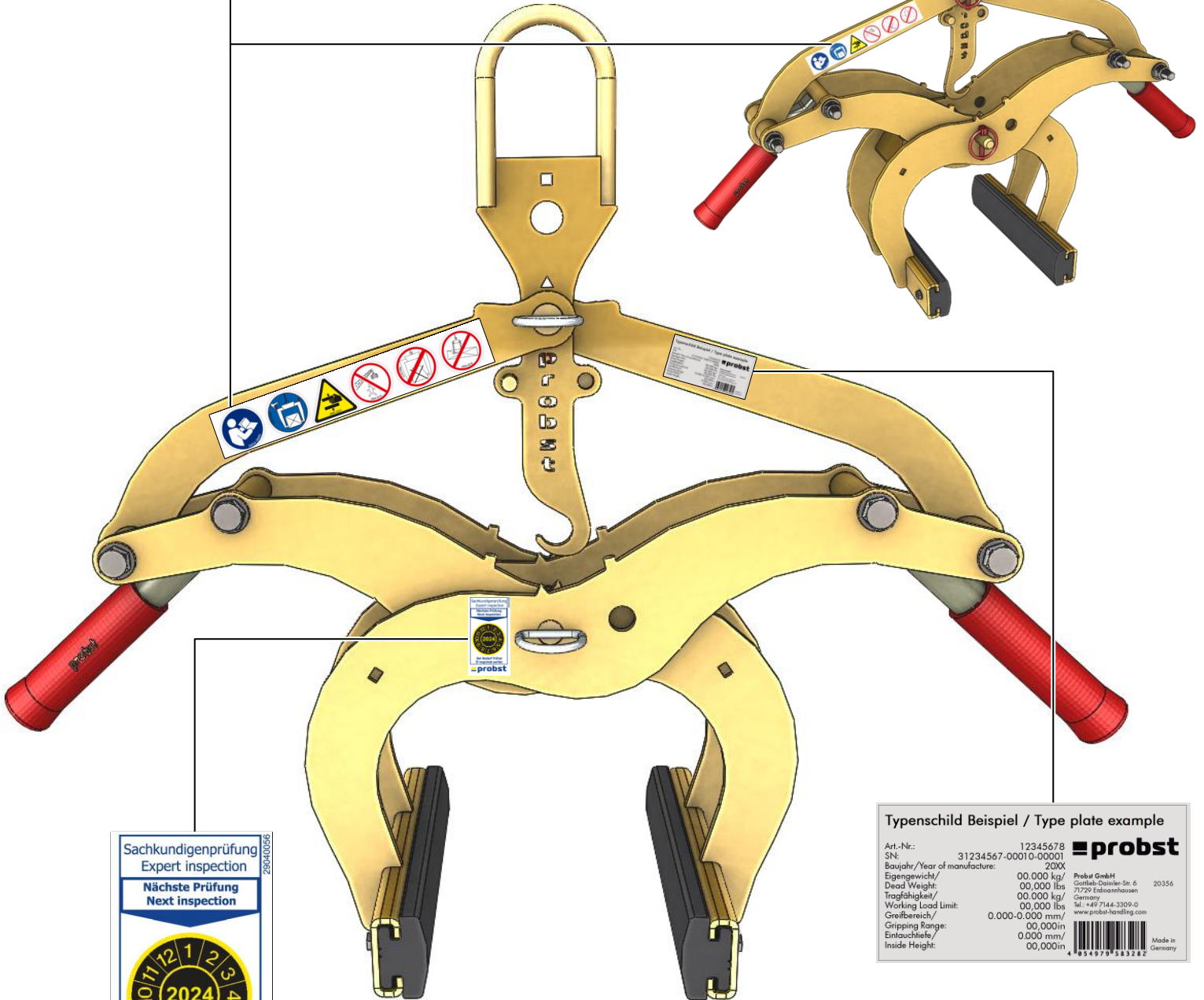

Sachkundigenprüfung  
Expert inspection

Nächste Prüfung  
Next inspection

2024

Bei Bedarf früher  
If required earlier

29040056

Typenschild Beispiel / Type plate example

Art.-Nr.:	12345678	
SN:	31234567-00010-00001	
Baujahr/Year of manufacture:	20XX	
Eigengewicht/ Dead Weight:	00,000 kg/ 00,000 lbs	Probst GmbH Gottlieb-Daeniker-Str. 6 71729 Edmünzhausen Germany
Tragfähigkeit/ Working Load Limit:	00,000 kg/ 00,000 lbs	Tel. +49 7144 3300-0 www.probst-headling.com
Greifbereich/ Gripping Range:	0,000-0,000 mm/ 00,000in	
Eintauchtiefe/ Inside Height:	0,000 mm/ 00,000in	

4 854979 583282

Made in Germany