

SRG-1,5 / SRG-3 / SRG-3-L



DE | Betriebsanleitung
GB | Operating Instructions
FR | Instructions d'emploi
IT | Istruzioni d'uso

SRG-1,5 / SRG-3 / SRG-3-L



DE | Betriebsanleitung



Bitte beachten Sie, dass das Produkt ohne vorliegende Betriebsanleitung in Landessprache nicht eingesetzt / in Betrieb gesetzt werden darf. Sollten Sie mit der Lieferung des Produkts keine Betriebsanleitung in Ihrer Landessprache erhalten haben, kontaktieren Sie uns bitte. In Länder der EU / EFTA senden wir Ihnen diese kostenlos nach. Für Länder außerhalb der EU / EFTA erstellen wir Ihnen gerne ein Angebot für eine Betriebsanleitung in Landessprache, falls die Übersetzung nicht durch den Händler/Importeur organisiert werden kann.

Please note that the product may not be used / put into operation without these operating instructions in the national language. If you did not receive operating instructions in your national language with the delivery of the product, please contact us. In countries of the EU / EFTA we will send them to you free of charge. For countries outside the EU / EFTA, we will be pleased to provide you with an offer for an operating manual in the national language if the translation cannot be organised by the dealer/importer.

Inhalt

1	EG-Konformitätserklärung	3
2	Allgemeines	4
2.1	Bestimmungsgemäßer Einsatz	4
2.2	Übersicht und Aufbau	5
2.3	Technische Daten	5
3	Sicherheit	6
3.1	Sicherheitshinweise.....	6
3.2	Begriffsdefinitionen.....	6
3.3	Definition Fachpersonal/ Sachkundiger	6
3.4	Sicherheitskennzeichnung	7
3.5	Persönliche Sicherheitsmaßnahmen	8
3.6	Schutzausrüstung.....	8
3.7	Unfallschutz	8
3.8	Funktions- und Sichtprüfung	8
3.8.1	Mechanik.....	8
3.9	Sicherheit im Betrieb	9
3.9.1	Allgemeines.....	9
3.9.2	Trägergeräte / Hebezeuge.....	9
4	Installation.....	10
4.1	Mechanischer Anbau.....	10
4.1.1	Einhängeöse / Eihängebolzen	10
4.1.2	Lasthaken und Anschlagmittel.....	10
5	Einstellungen	11
5.1	Einstellung auf Rohraußendurchmesser	11
5.2	Einstellung der Öffnungsweite	11
6	Bedienung	12
7	Wartung und Pflege.....	14
7.1	Wartung.....	14
7.1.1	Mechanik.....	14
7.2	Störungsbeseitigung.....	15
7.3	Reparaturen	15
7.4	Prüfungspflicht.....	16
7.5	Hinweis zum Typenschild.....	17
7.6	Hinweis zur Vermietung/Verleihung von PROBST-Geräten	17
8	Entsorgung / Recycling von Geräten und Maschinen	17

Änderungen gegenüber den Angaben und Abbildungen in der Betriebsanleitung sind vorbehalten.

1 EG-Konformitätserklärung

Bezeichnung: Schachtringgehänge SRG
Typ: SRG-1,5 / SRG-3 / SRG-3-L
Artikel-Nr.: 54400001 / 54400002 / 54400003



Hersteller: Probst GmbH
Gottlieb-Daimler-Straße 6
71729 Erdmannhausen, Germany
info@probst-handling.de
www.probst-handling.com

Die vorstehend bezeichnete Maschine entspricht den einschlägigen Vorgaben nachfolgender EU-Richtlinien:
2006/42/EG (Maschinenrichtlinie)

Folgende Normen und technische Spezifikationen wurden herangezogen:

DIN EN ISO 12100

Sicherheit von Maschinen - Allgemeine Gestaltungsleitsätze - Risikobeurteilung und Risikominderung

DIN EN ISO 13857

Sicherheit von Maschinen - Sicherheitsabstände gegen das Erreichen von Gefährdungsbereichen mit den oberen und unteren Gliedmaßen

Dokumentationsbevollmächtigter:

Name: Jean Holderied
Anschrift: Probst GmbH; Gottlieb-Daimler-Straße 6; 71729 Erdmannhausen, Germany

Unterschrift, Angaben zum Unterzeichner:



Erdmannhausen, 05.06.2023.....
(Eric Wilhelm, Geschäftsführer)

2 Allgemeines

2.1 Bestimmungsgemäßer Einsatz



- Das Gerät darf nur für den in der Bedienungsanleitung beschriebenen bestimmungsgemäßen Einsatz, unter Einhaltung der gültigen Sicherheitsvorschriften und unter Einhaltung der dementsprechenden gesetzlichen Bestimmungen und den der Konformitätserklärung verwendet werden.
- Jeder anderweitige Einsatz gilt als nicht bestimmungsgemäß und ist **verboten!**
- Die am Einsatzort gültigen gesetzlichen Sicherheits- und Unfallvorschriften müssen zusätzlich eingehalten werden.



Der Anwender **muss** sich vor jedem Einsatz vergewissern, dass:

- das Gerät für den vorgesehenen Einsatz geeignet ist
- sich im ordnungsgemäßen Zustand befindet
- die zu hebenden Lasten für das Heben geeignet sind

In Zweifelsfällen setzen Sie sich vor der Inbetriebnahme mit dem Hersteller in Verbindung.

- Das Schachtringgehänge darf **nur zum Transport von Schachtringen und Konen** eingesetzt werden. Jeder andere Einsatz ist verboten!
- Die geltenden Sicherheits- und Unfallverhütungsvorschriften müssen eingehalten werden.
- **Das Schachtringgehänge darf nur im bodennahen Bereich eingesetzt werden.**

Nicht erlaubt sind:

- das Überschreiten der zulässigen Höchstlast,
- der Aufenthalt unter der Last oder im Gefahrenbereich: **Lebensgefahr!**
- der Transport von Schachtringen/Konen, deren Abmessungen nicht den technischen Daten des Gehänge-Typen entsprechen (z.B. Wandstärke, Ringdurchmesser, Muffenform) oder der Transport von anderen Bauteilen,
- das Befördern von Personen: Achtung Lebensgefahr!
- das Befördern von Tieren,
- das Schrägziehen von Lasten,
- das Losreißen, Ziehen oder Schleppen von Lasten,
- Ruckartige Bewegungen sowie Lastpendeln,
- ungleichmäßige Belastung der Klemmen,
- Belastung der Klemmen durch Schrägzug.

Es ist darauf zu achten, dass nur ausreichend abgebundene und trockene (keinesfalls vereiste) Schachtringe/Konen gehoben werden.

**NICHT ERLAUBTE TÄTIGKEITEN:**

Eigenmächtige Umbauten am Gerät oder der Einsatz von eventuell selbstgebauten Zusatzvorrichtungen gefährden Leib und Leben und sind deshalb grundsätzlich verboten!

Die Tragfähigkeit (WLL) und Nennweiten/Greifbereiche des Gerätes dürfen nicht überschritten werden.

Alle nicht bestimmungsgemäßen Transporte mit dem Gerät sind strengstens untersagt:

- Transport von Menschen und Tieren.
- Transport von Baustoffpaketen, Gegenständen und Materialien, die nicht in dieser Anleitung beschrieben sind.
- Das Anhängen von Lasten mit Seilen, Ketten o.ä. an das Gerät.

2.2 Übersicht und Aufbau

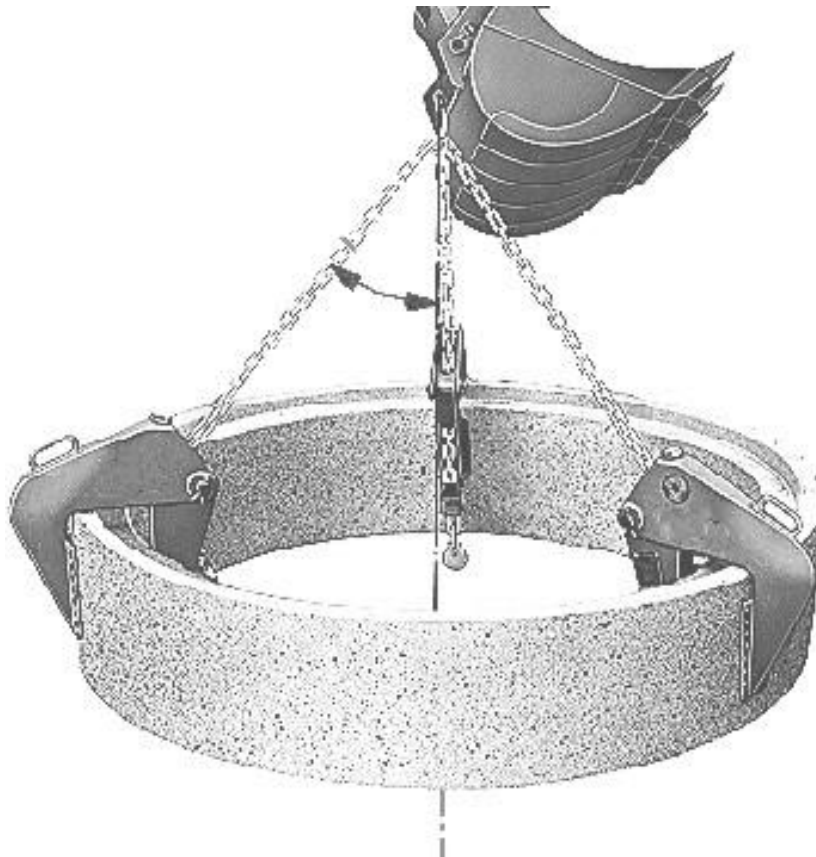

2.3 Technische Daten

Die genauen technischen Daten (wie z.B. Tragfähigkeit, Eigengewicht, etc.) sind dem Typenschild zu entnehmen.

3 Sicherheit

3.1 Sicherheitshinweise



Lebensgefahr!

Bezeichnet eine Gefahr. Wenn sie nicht gemieden wird, sind Tod und schwerste Verletzungen die Folge.



Gefährliche Situation!

Bezeichnet eine gefährliche Situation. Wenn sie nicht gemieden wird, können Verletzungen oder Sachschäden die Folge sein.



Verbot!

Bezeichnet ein Verbot. Wenn es nicht eingehalten wird, sind Tod und schwerste Verletzungen, oder Sachschäden die Folge.



Wichtige Informationen oder nützliche Tipps zum Gebrauch.

3.2 Begriffsdefinitionen

Greifbereich:	<ul style="list-style-type: none"> gibt die minimalen und maximalen Produktabmaße des Greifgutes an, welche mit diesem Gerät greifbar sind.
Greifgut (Greifgüter):	<ul style="list-style-type: none"> ist das Produkt, welches gegriffen bzw. transportiert wird.
Öffnungsweite:	<ul style="list-style-type: none"> setzt sich aus dem Greifbereich und dem Einfahrmaß zusammen. <i>Greifbereich + Einfahrmaß = Öffnungsbereich</i>
Eintauchtiefe:	<ul style="list-style-type: none"> entspricht der maximalen Greifhöhe von Greifgütern, bedingt durch die Höhe der Greifarme des Gerätes.
Gerät:	<ul style="list-style-type: none"> ist die Bezeichnung für das Greifgerät.
Produktmaß:	<ul style="list-style-type: none"> sind die Abmessungen des Greifgutes (z.B. Länge, Breite, Höhe eines Produktes).
Eigengewicht:	<ul style="list-style-type: none"> ist das Leergewicht (ohne Greifgut) des Gerätes.
Tragfähigkeit (WLL *):	<ul style="list-style-type: none"> gibt die höchstzulässige Belastung des Gerätes (zum Anheben von Greifgütern) an. * = WLL → (englisch:) <u>W</u>orking <u>L</u>oad <u>L</u>imit
Bodennaher Bereich:	<ul style="list-style-type: none"> das Greifgut muss unmittelbar nach dem Aufnehmen (z.B. von einer Palette oder von einem LKW) bis knapp über den Boden abgesenkt werden (ca. 0,5 m). Greifgut zum Transportieren nur so hoch wie nötig anheben (Empfehlung ca. 0,5 m über Boden).

3.3 Definition Fachpersonal/ Sachkundiger

Installations-, Wartungs-, und Reparaturarbeiten an diesem Gerät dürfen nur vom Fachpersonal oder Sachkundigen durchgeführt werden!

Fachpersonal oder Sachkundige müssen für die folgenden Bereiche, soweit es für dieses Gerät zutrifft, die notwendigen beruflichen Kenntnisse besitzen:

- für Mechanik
- für Hydraulik
- für Pneumatik
- für Elektrik

3.4 Sicherheitskennzeichnung

VERBOTSZEICHEN

Symbol	Bedeutung	Bestell-Nr.:	Größe:
	Niemals unter schwebende Last treten. Lebensgefahr!	29040210	30 mm
		29040209	50 mm
		29040204	80 mm

WARNZEICHEN

Symbol	Bedeutung	Bestell-Nr.:	Größe:
	Quetschgefahr der Hände.	29040221	30 mm
		29040220	50 mm
		29040107	80 mm

GEBOTSZEICHEN

Symbol	Bedeutung	Bestell-Nr.:	Größe:
	Jeder Bediener muss die Bedienungsanleitung für das Gerät mit den Sicherheitsvorschriften gelesen und verstanden haben.	29040665	30mm
		29040666	50 mm
		29041049	80 mm

3.5 Persönliche Sicherheitsmaßnahmen



- Jeder Bediener muss die Bedienungsanleitung für das Gerät mit den Sicherheitsvorschriften gelesen und verstanden haben.
- Das Gerät und alle übergeordneten Geräte in/an die das Gerät eingebaut ist, dürfen nur von dafür beauftragten und qualifizierten Personen betrieben werden.



- Es dürfen **nur** Geräte **mit Handgriffen manuell** geführt werden.
Ansonsten besteht Verletzungsgefahr der Hände!

3.6 Schutzausrüstung

Die Schutzausrüstung besteht gemäß den sicherheitstechnischen Anforderungen aus:

- Schutzkleidung
- Schutzhandschuhe
- Sicherheitsschuhe

3.7 Unfallschutz



- Arbeitsbereich für unbefugte Personen, insbesondere Kinder, weiträumig absichern.
- **Vorsicht bei Gewitter – Gefahr durch Blitzschlag!**
Je nach Intensität des Gewitters gegebenenfalls die Arbeit mit dem Geräte einstellen.



- Arbeitsbereich ausreichend beleuchten.
- **Vorsicht bei nassen, angefrorenen, vereisten und verschmutzten Baustoffen!**
Es besteht die Gefahr des Herausrutschens des Greifgutes. → UNFALLGEFAHR!

3.8 Funktions- und Sichtprüfung

3.8.1 Mechanik



- Das Gerät muss vor jedem Arbeitseinsatz auf Funktion und Zustand geprüft werden.
- Wartung, Schmierung und Störungsbeseitigung dürfen nur bei stillgelegtem Gerät erfolgen!



- Bei Mängeln, die die Sicherheit betreffen, darf das Gerät erst nach einer kompletten Mängelbeseitigung wieder eingesetzt werden.
- Bei jeglichen Rissen, Spalten oder beschädigten Teilen an irgendwelchen Teilen des Gerätes, muss **sofort** jegliche Nutzung des Gerätes gestoppt werden.



- Die Betriebsanleitung für das Gerät muss am Einsatzort jederzeit einsehbar sein.
- Das am Gerät angebrachte Typenschild darf nicht entfernt werden.
- Unlesbare Hinweisschilder (wie Verbots- und Warnzeichen) sind auszutauschen.

3.9 Sicherheit im Betrieb

3.9.1 Allgemeines



- Die Arbeit mit dem Gerät darf nur in bodennahem Bereich erfolgen. Das Schwenken des Gerätes über Personen hinweg ist untersagt.
- Der Aufenthalt unter schwebender Last ist verboten. **Lebensgefahr!**



- Das manuelle Führen ist nur bei Geräten mit Handgriffen erlaubt.



- Während des Betriebes ist der Aufenthalt von Personen im Arbeitsbereich verboten! Es sei denn es ist unerlässlich, bedingt durch die Art der Geräteanwendung, z.B. durch manuelles Führen des Gerätes (an Handgriffen).
- Ruckartiges Anheben oder Absenken des Gerätes mit und ohne Last ist **verboten**, sowie das schnelle Fahren mit dem Trägergerät/ Hebezeug über unebenes Gelände! Generell darf mit angehobener Last mit dem Trägergerät/Hebezeug (z.B. Bagger) **nur** mit **Schrittgeschwindigkeit** gefahren werden - unnötige Erschütterungen sind zu vermeiden. **Gefahr:** Last könnte herabfallen oder Lastaufnahmemittel beschädigt werden!



- Die Güter niemals außermittig aufnehmen (stets im Lastschwerpunkt), ansonsten Kippgefahr.
- Das Gerät darf nicht geöffnet werden, wenn der Öffnungsweg durch einen Widerstand blockiert ist.
- Die Tragfähigkeit und Nennweiten des Gerätes dürfen nicht überschritten werden.
- Der Bediener darf den Steuerplatz nicht verlassen, solange das Gerät mit Ladung belastet ist und muss die Ladung immer im Blick haben.



- Festsitzende Lasten nicht mit dem Gerät losreißen.
- Lasten niemals schräg ziehen oder schleifen. Ansonsten könnten dadurch Teile des Gerätes beschädigt werden (siehe Abb. A →).



Abb. A

3.9.2 Trägergeräte / Hebezeuge



- Das eingesetzte Trägergerät / Hebezeug (z.B. Bagger) muss sich in betriebssicherem Zustand befinden.
- Nur beauftragte und qualifizierte Personen dürfen das Trägergerät / Hebezeug bedienen.
- Der Bediener des Trägergerätes / Hebezeuges muss die gesetzlich vorgeschriebenen Qualifikationen erfüllen.

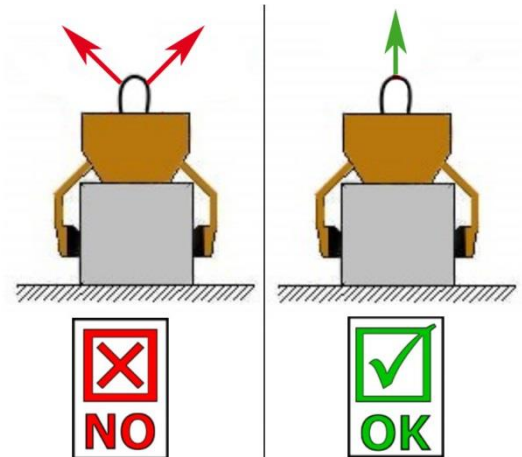

Die maximal erlaubte Traglast des Trägergerätes / Hebezeuges und der Anschlagmittel darf unter keinen Umständen überschritten werden!

4 Installation

4.1 Mechanischer Anbau

Nur Original-Probst-Zubehör verwenden, im Zweifelsfall Rücksprache mit dem Hersteller halten.



Die **Tragfähigkeit** des Trägergerätes/Hebezeuges darf durch die Last des Gerätes, der optionalen Anbaugeräte (Drehmotor, Einstecktasche, Kranausleger etc.) und die zusätzliche Last der Greifgüter **nicht überschritten** werden!

Greifgeräte müssen **immer kardanisch** aufgehängt werden, so dass sie in jeder Position frei auspendeln können.



Auf **keinen** Fall dürfen die Greifgeräte auf **starre** Weise mit dem Hebezeug/Trägergerät verbunden werden!

Es kann in kurzer Zeit zum Bruch der Aufhängung führen. Tod, schwerste Verletzungen und Sachschaden können die Folge sein!



Bei Verwendung des Gerätes an optionalen Anbaugeräten (wie Einstecktasche, Kranausleger etc.) ist es aufgrund der möglichst niedrigen Bauweise des Gesamtgerätes (zur Vermeidung von Hubhöhenverlust) nicht auszuschließen, dass bei pendelnder Aufhängung des Gerätes und ungünstiger Positionierung bei Fahrbewegungen des Trägergerätes, das Gerät mit angrenzenden Bauteilen zusammenstoßen kann. Dies ist durch geeignete Positionierung des Gerätes und angepasster Fahrweise möglichst zu vermeiden. Daraus resultierende Schäden werden nicht im Rahmen der Gewährleistung reguliert.

4.1.1 Einhängeöse / Einhängebolzen

Das Gerät ist mit einer Einhängeöse / Einhängebolzen ausgerüstet und kann somit an verschiedenste Trägergeräte/Hebezeuge angebracht werden.



Es ist darauf zu achten, dass die Einhängeöse / Einhängebolzen sicher mit dem Anschlagmittel (Kranhaken, Schlupf etc.) verbunden ist und nicht abrutschen kann.

4.1.2 Lasthaken und Anschlagmittel



Das Gerät wird mit einem Lasthaken oder einem geeigneten Anschlagmittel am Trägergerät/Hebezeug angebracht.

Es ist darauf zu achten, dass die einzelnen Kettenstränge nicht verdreht oder verknotet sind.

Bei der mechanischen Installation des Gerätes ist darauf zu achten, dass alle örtlich geltenden Sicherheitsvorschriften eingehalten werden.

5 Einstellungen

5.1 Einstellung auf Rohraußendurchmesser

Die Ketten sind vom Werk bereits auf die maximale Länge eingestellt. Falls die Ketten kürzer eingestellt werden müssen (Bauhöhe zu groß), so sind die Bolzen (F) zu lösen. Die Ketten müssen genau auf die **gleiche Länge** eingestellt und gesichert werden. Der Neigungswinkel darf nicht größer sein als 45°. **Absturzgefahr!**



Abb. 1



Abb. 2

5.2 Einstellung der Öffnungsweite

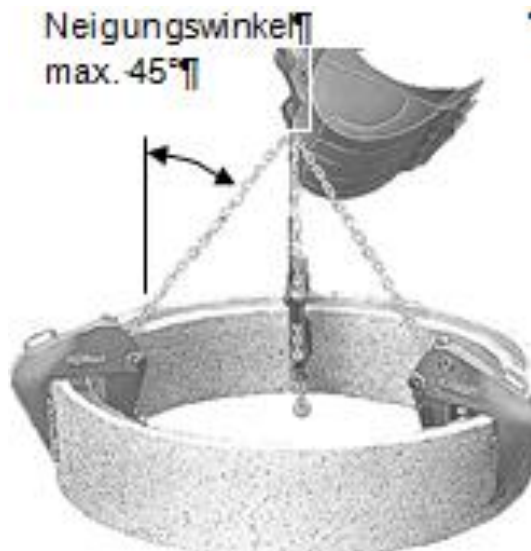
Klemme durch Drehen der Verstelle schraube (E) öffnen (Abb. 3). Die maximale Öffnungsweite (siehe Typenschild) nicht überschreiten, da die Mutter der Verstelle schraube nicht gesichert ist; Absturzgefahr! Die Klemmen so auf die Rohrwand stecken, daß sich der Winkelhebel (B) auf der Innenseite befindet (Abb. 4). Winkelhebel (B) gegen die Federkraft bis zum Anschlag nach unten drücken. Verstelle schraube (E) so weit eindrehen, bis die **Öffnungsweite 5-10 mm größer ist als die Wandstärke**. Die Öffnungsweite muß bei allen Klemmen gleich eingestellt sein.

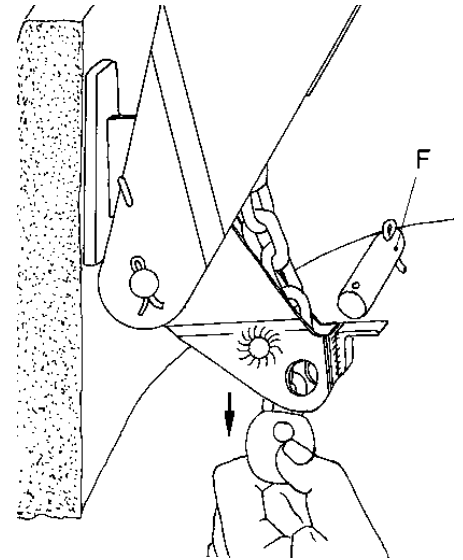

Abb. 3



Abb. 4

6 Bedienung

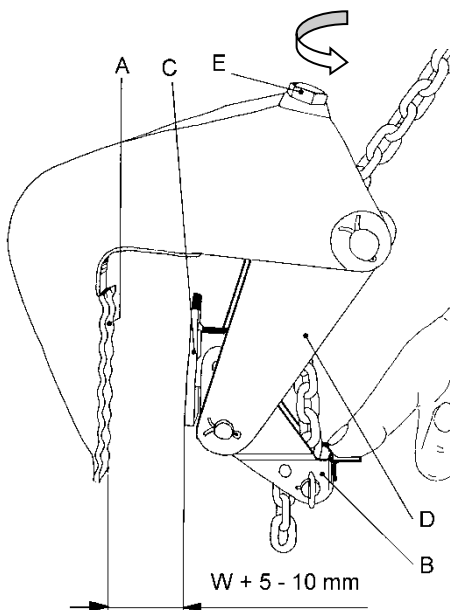
- Die Schachtringe müssen in der Lage sein, die beim Transport auftretenden Klemmkkräfte aufzunehmen.
- Es dürfen nur ausreichend abgebundene und rissfreie Ringe/Konen transportiert werden. **Ansonsten besteht Absturzgefahr** der Last oder von Teilen der Last!
- Es dürfen keine nassen, glatten, verschmutzten oder gar vereisten Ringe/Konen transportiert werden.
- Bei beschichteten Ringen ist ein SRG mit Gummibelag zu verwenden (Reibwert zu gering; Absturzgefahr!)
- Es gibt zahlreiche verschiedene Ausführungen an Schachtringen. Es ist unbedingt darauf zu achten, dass der richtige SRG-Typ eingesetzt wird (die Typen SRG-1,5 und SRG-3 dürfen z.B. nicht für Ringe nach DIN 4034, T1 eingesetzt werden).

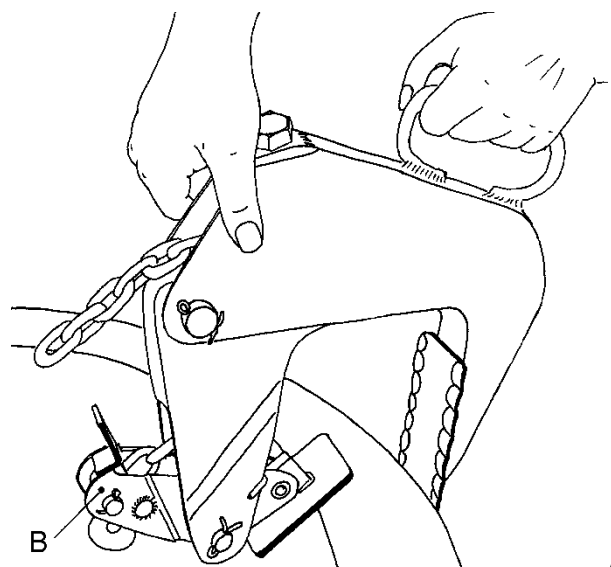

Nach der Einstellung auf Außendurchmesser und Wandstärke kann der erste Schachtring gehoben werden:

- Die Klemmen gleichmäßig auf dem Umfang des Ringes verteilen (Winkelhebel (B) auf der Innenseite), so dass die Ketten gleich belastet werden. Der Aufhängerling muss über dem Schwerpunkt liegen!
- Es ist darauf zu achten, dass die Ketten nicht verdreht sind und sich leicht durch die Klemmen ziehen lassen.
- Die Öffnungsweite muss bei allen Klemmen möglichst eng eingestellt sein.
- Der Ring kann jetzt langsam ca. 10 cm angehoben werden: der Winkelhebel (B) darf keinesfalls bis zum Anschlag schwenken. Ist dies der Fall, so muss die Öffnungsweite unbedingt enger eingestellt werden. **Ansonsten besteht Absturzgefahr!**
- Erst nachdem der feste und sichere Sitz der Klemmen auf dem Schachtring überprüft wurde, darf der Ring im bodennahen Bereich transportiert werden. **Ansonsten besteht Unfallgefahr!**
- Eine Belastung der Klemmen durch Schrägzug ist verboten; **Verformung und Absturzgefahr!**
- Nach dem Absetzen des Ringes und dem Entspannen der Ketten können die Klemmen abgehoben werden.



Abb. 5



Abb. 6

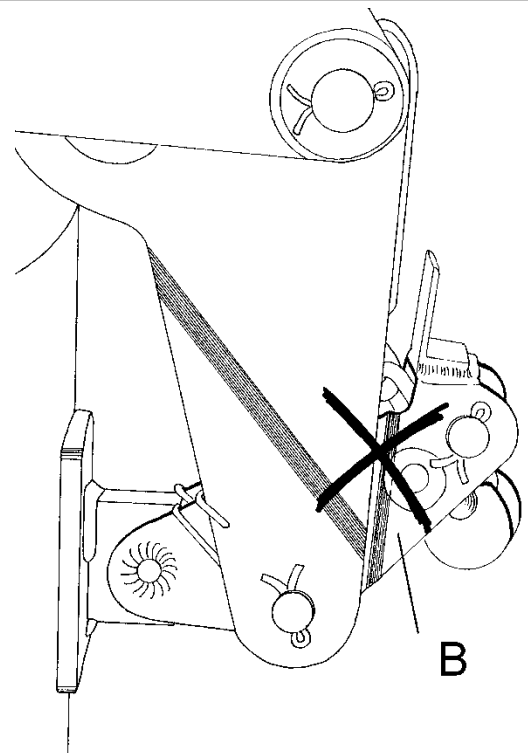

Lastschaukeln beim Transport verboten: Absturzgefahr!

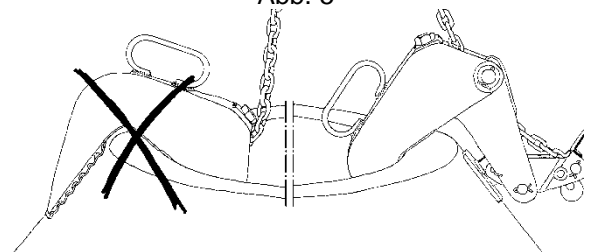

Abb. 7



Abb. 8

Beim Transport von symmetrischen Konen müssen alle Klemmen um 180° gedreht werden, damit die Kette nicht über die obere Kante läuft.

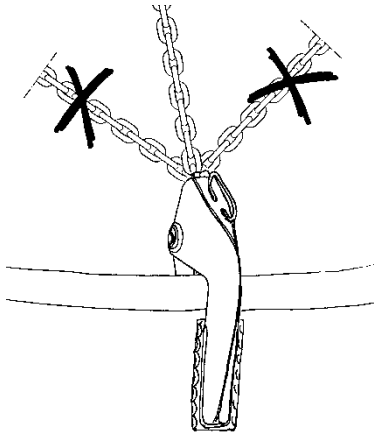
- Bei asymmetrischen Konen wird nur eine Klemme um 180° gedreht und deren Kettenstrang kürzer eingestellt, damit die Ketten gleichmäßig belastet werden und der Konus waagrecht hängt.

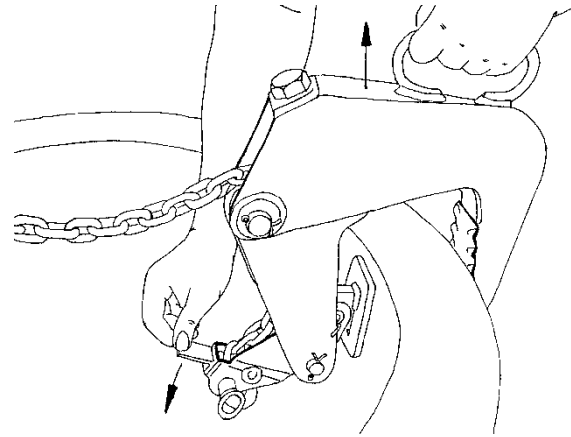

Abb.9



Abb.10



Abb. 11

7 Wartung und Pflege

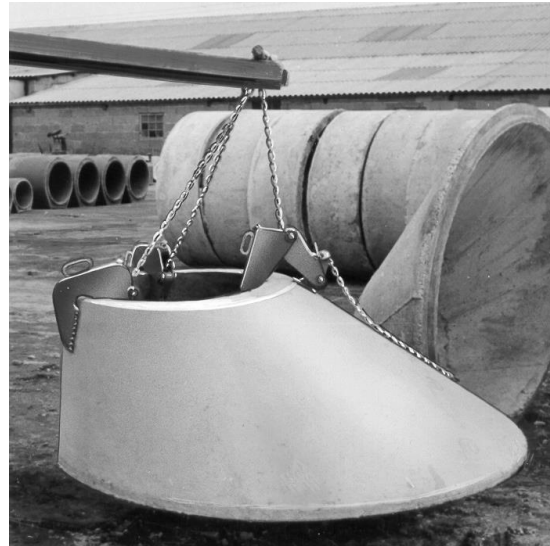
7.1 Wartung



Um eine einwandfreie Funktion, Betriebssicherheit und Lebensdauer des Gerätes zu gewährleisten, sind die in der unteren Tabelle aufgeführten Wartungsarbeiten nach Ablauf der angegebenen Fristen durchzuführen.

Es dürfen **nur Original-Ersatzteile** verwendet werden, ansonsten erlischt die Gewährleistung.



Alle Arbeiten dürfen nur bei stillgelegtem Gerät erfolgen!

Bei allen Arbeiten muss sichergestellt sein, dass sich das Gerät nicht unabsichtlich schließen kann.

Verletzungsgefahr!

7.1.1 Mechanik

WARTUNGSFRIST	Auszuführende Arbeiten
Erstinspektion nach 25 Betriebsstunden	<ul style="list-style-type: none"> Sämtliche Befestigungsschrauben kontrollieren bzw. nachziehen (darf nur von einem Sachkundigen durchgeführt werden).
Alle 50 Betriebsstunden	<ul style="list-style-type: none"> Sämtliche Befestigungsschrauben nachziehen (achten Sie darauf, dass die Schrauben gemäß den gültigen Anzugsdrehmomenten der zugehörigen Festigkeitsklassen nachgezogen werden). Sämtliche vorhandene Sicherungselemente (wie Klappsplinte) auf einwandfreie Funktion prüfen und defekte Sicherungselemente ersetzen. → 1) Alle Gelenke, Führungen, Bolzen und Zahnräder, Ketten auf einwandfreie Funktion prüfen, bei Bedarf nachstellen oder ersetzen. Greifbacken (sofern vorhanden) auf Verschleiß prüfen und reinigen, bei Bedarf ersetzen. Alle vorhandenen Gleitführungen, Zahnstangen, Gelenke von beweglichen Bauteilen oder Maschinenbaukomponenten sind zur Reduzierung von Verschleiß und für optimale Bewegungsabläufe einzufetten/ zu schmieren (empfohlenes Schmierfett: <i>Mobilgrease HXP 462</i>). Alle Schmiernippel (sofern vorhanden) mit Fettpresse schmieren.
Mindestens 1x pro Jahr (bei harten Einsatzbedingungen Prüfindervall verkürzen)	<ul style="list-style-type: none"> Kontrolle aller Aufhängungsteile, sowie Bolzen und Laschen. Prüfung auf Risse, Verschleiß, Korrosion und Funktionssicherheit durch einen Sachkundigen.

1)

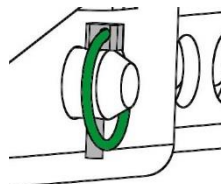

7.2 Störungsbeseitigung

STÖRUNG	URSACHE	BEHEBUNG
Die Klemmkraft ist nicht ausreichend, die Last rutscht ab		
(optional)	Die Greifbacken sind abgenutzt	Greifbacken erneuern
(optional)	Traglast ist größer als zulässig	Traglast reduzieren
Greifbereichs-Einstellung (optional)	Es ist der falsche Greifbereich eingestellt	Greifbereich entsprechend der zu transportierenden Güter einstellen
Material-Eigenschaften	Die Materialoberfläche ist verschmutzt oder der Baustoff ist nicht für dieses Gerät geeignet / zulässig	Materialoberfläche prüfen oder Rücksprache mit Hersteller, ob Baustoff für dieses Gerät zulässig ist
Das Gerät hängt schief		
	Die Zange ist einseitig belastet	Last symmetrisch verteilen
Greifbereichs -Einstellung (optional)	Der Greifbereich ist nicht symmetrisch eingestellt	Einstellung des Greifbereichs prüfen und korrigieren

7.3 Reparaturen



- Reparaturen am Gerät dürfen nur von Personen durchgeführt werden, die die dafür notwendigen Kenntnisse und Fähigkeiten besitzen.
- Vor der Wiederinbetriebnahme muss eine außerordentliche Prüfung durch einen Sachverständigen durchgeführt werden.

7.4 Prüfungspflicht



- Der Unternehmer hat dafür zu sorgen, dass das Gerät mindestens jährlich durch einen Sachkundigen geprüft und festgestellte Mängel sofort beseitigt werden (→ DGUV Regel 100-500).
- Die dementsprechenden gesetzlichen Bestimmungen u. die der Konformitätserklärung sind zu beachten!
- Die Durchführung der Sachkundigenprüfung kann auch durch den Hersteller Probst GmbH erfolgen. Kontaktieren Sie uns unter: service@probst-handling.de
- Wir empfehlen, nach durchgeführter Prüfung und Mängelbeseitigung des Gerätes die Prüfplakette „Sachkundigenprüfung/ Expert inspection“ gut sichtbar anzubringen (Bestell-Nr.: 29040056+Tüv-Aufkleber mit Jahreszahl).



Die Sachkundigenprüfung ist unbedingt zu dokumentieren!

Gerät	Jahr	Datum	Sachkundiger	Firma

7.5 Hinweis zum Typenschild



- Gerätetyp, Gerätenummer und Baujahr sind wichtige Angaben zur Identifikation des Gerätes. Sie sind bei Ersatzteilbestellungen, Gewährleistungsansprüchen und sonstigen Anfragen zum Gerät stets mit anzugeben.
- Die maximale Tragfähigkeit (WLL) gibt an, für welche maximale Belastung das Gerät ausgelegt ist. Die maximale Tragfähigkeit (WLL) darf **nicht** überschritten werden.
- Das im Typenschild bezeichnete Eigengewicht ist bei der Verwendung am Hebezeug/Trägergerät (z.B. Kran, Kettenzug, Gabelstapler, Bagger...) mit zu berücksichtigen.

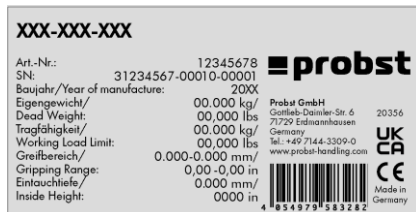

Beispiel:

7.6 Hinweis zur Vermietung/Verleihung von PROBST-Geräten



Bei jeder Verleihung/Vermietung von PROBST-Geräten **muss** unbedingt die dazu gehörige **Original-Betriebsanleitung** mitgeliefert werden (bei Abweichung der Sprache des jeweiligen Benutzerlandes, ist zusätzlich die jeweilige Übersetzung der Original-Betriebsanleitung mit zuliefern)!

8 Entsorgung / Recycling von Geräten und Maschinen



Das Produkt **darf nur** von qualifiziertem Fachpersonal außer Betrieb genommen und zur Entsorgung/ zum Recyceln vorbereitet werden. Entsprechend vorhandene **Einzelkomponenten** (wie Metalle, Kunststoffe, Flüssigkeiten, Batterien/Akkus etc.) **müssen** gemäß den **national/ länderspezifisch geltenden Gesetzen und Entsorgungsvorschriften** entsorgt/recycelt werden!



Das Produkt darf nicht im Hausmüll entsorgt werden!

SRG-1,5 / SRG-3 / SRG-3-L



GB | Operating Instructions



Bitte beachten Sie, dass das Produkt ohne vorliegende Betriebsanleitung in Landessprache nicht eingesetzt / in Betrieb gesetzt werden darf. Sollten Sie mit der Lieferung des Produkts keine Betriebsanleitung in Ihrer Landessprache erhalten haben, kontaktieren Sie uns bitte. In Länder der EU / EFTA senden wir Ihnen diese kostenlos nach. Für Länder außerhalb der EU / EFTA erstellen wir Ihnen gerne ein Angebot für eine Betriebsanleitung in Landessprache, falls die Übersetzung nicht durch den Händler/Importeur organisiert werden kann.

Please note that the product may not be used / put into operation without these operating instructions in the national language. If you did not receive operating instructions in your national language with the delivery of the product, please contact us. In countries of the EU / EFTA we will send them to you free of charge. For countries outside the EU / EFTA, we will be pleased to provide you with an offer for an operating manual in the national language if the translation cannot be organised by the dealer/importer.

Contents

1	EC-Declaration of Conformity / UKCA-Declaration of Conformity	3
2	General	4
2.1	Authorized use	4
2.2	Survey and construction.....	5
2.3	Technical data	5
3	Safety	6
3.1	Safety symbols	6
3.2	Explanation of basic concepts.....	6
3.3	Definition skilled worker / specialist.....	6
3.4	Safety marking	7
3.5	Personal safety requirements	8
3.6	Protective equipment.....	8
3.7	Accident prevention	8
3.8	Function Control	8
3.8.1	General	8
3.9	Safety procedures	9
3.9.1	General	9
3.9.2	Carrier / Lifting device	9
4	Installation.....	10
4.1	Mechanical connection.....	10
4.1.1	Lifting eye / Suspension bolt	10
4.1.2	Load hooks and lifting tackle.....	10
5	Adjustments.....	11
5.1	Adjustment to suit the Pipe Outside Diameter	11
5.2	Adjustment of the opening width	11
6	Operation.....	12
7	Maintenance and care.....	14
7.1	Maintenance	14
7.1.1	Mechanics	14
7.2	Trouble shooting.....	15
7.3	Repairs	15
7.4	Safety procedures	16
7.5	Hints to the type plate.....	17
7.6	Hints to the renting/leasing of PROBST devices	17
8	Disposal / recycling of devices and machines.....	17

We hereby reserve the right to make changes to the information and illustrations in the operating instructions.

1 EC-Declaration of Conformity / UKCA-Declaration of Conformity

Description: Manhole and cone chain clamp SRG
 Type: SRG-1,5 / SRG-3 / SRG-3-L
 Order number: 54400001 / 54400002 / 54400003

Manufacturer: Probst GmbH
 Gottlieb-Daimler-Straße 6
 71729 Erdmannhausen, Germany
 info@probst-handling.de
 www.probst-handling.com



Importer: Probst Ltd
 Unit 2 Fletcher House
 Stafford Park 17
 Telford Shropshire TF3 3DG, United Kingdom
 www.probst-handling.co.uk
 sales@probst-handling.co.uk



The machine described above complies with the relevant requirements of the following EU directives:
The object of the declaration described above is in conformity with the relevant UK-Regulations and UK-Guidelines:

EC-machinery directive 2006/42/EC (Reference: OJ L 157, 09.06.2006)

UK-Regulation: Supply of Machinery (Safety) Regulations 2008 (SI 2008 No. 1597)

The following standards and technical specifications were used:

DIN EN ISO 12100

Safety of machinery - General principles for design - Risk assessment and risk reduction

UK-Regulation: BS EN ISO 12100-1:2003+A1:2009

DIN EN ISO 13857

Safety of machinery - safety distances to prevent hazard zones being reached by upper and lower limbs.

UK-Regulation: BS EN ISO 13857:2019

Authorized person for EC-documentation:

Name: Jean Holderied
 Address: Probst GmbH; Gottlieb-Daimler-Straße 6; 71729 Erdmannhausen, Germany

Authorized person for UK-documentation:

Name: Nigel Hughes
 Address: Probst Ltd ; Unit 2 Fletcher House; Stafford Park 17; Telford Shropshire TF3 3DG, United Kingdom

Signature, information to the subscriber:



Erdmannhausen, 05.06.2023.....
 (Eric Wilhelm, Managing Director)

2 General

2.1 Authorized use



- The device is only designed for the use specified in this documentation.
- Every other use is not authorized and is forbidden!
- All relevant safety regulations, corresponding legal regulations, especially regulations of the declaration of conformity, and additional local health and safety regulations must be observed.



Prior to every operation the user **must** ensure that:

- The equipment is suited to the intended operation
- the functioning and the working condition of the equipment is examined
- the load is suitable to be handled.

Any doubts about instructions should be raised with the manufacturer prior to use.

- The SRG is specially designed for the safe transport of manholes and conical manholes. Any other use of the SRG is unauthorized and therefore forbidden.
- All relevant safety regulations, and additional local health and safety regulations have to be observed.
- The SRG must be only be used in close proximity to the ground.

The following is **prohibited**. There is a danger of the load being released:

- **Do not exceed** the safe working load.
- No personnel are allowed to remain under the load or within the danger area: **life threatening!**
- **Do not transport** manholes/cones whose specifications do not correspond with the model of the pipe suspension grab (e.g. wall thickness, manhole diameter, type of socket end) or do not transport any other elements.
- **Do not use** the equipment to transport people: **life threatening!**
- **Do not use** the equipment to transport animals.
- Always lift load vertically. It is unsafe to lift at an angle.
- **Do not allow** loads to break free, be pulled or dragged.
- **Do not allow** sudden movements and swaying of the load.
- **Do not allow** unequal loading of the jaws.
- Always lift jaws vertically. It is unsafe to lift at an angle.
- **Ensure that only fully finished, set and dry (never icy) manholes/cones are transported**

**NOT ALLOWED ACTIVITIES:**

Unauthorized alterations of the device and the use of any self-made additional equipment could cause danger and are therefore **forbidden!**

Never exceed the **carrying capacity/working load limit (WLL)** and the **nominal width/nominal size** of the device.

All unauthorized transportations with the device are not allowed:

- Transportation of people and animals.
- Transportation of other loads and materials than described in this manual.
- Never suspend any goods with ropes, chains or similar at the device.

2.2 Survey and construction

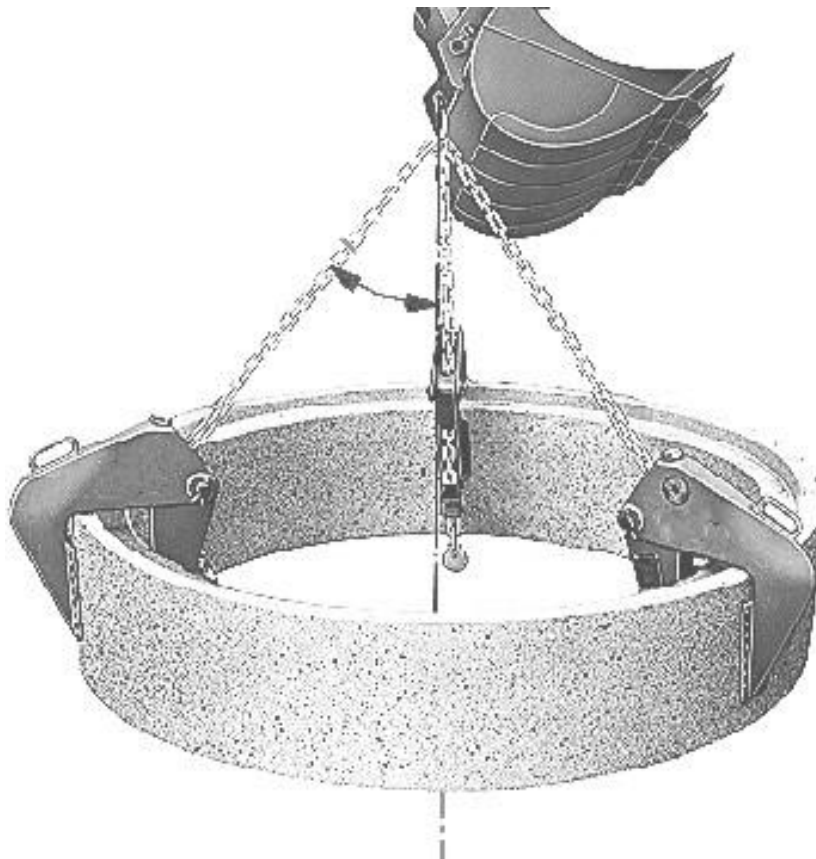

2.3 Technical data

The exact technical data (carrying capacity / working load limit (WLL), dead weight, etc.) are listed on the type plate.

3 Safety

3.1 Safety symbols



Danger to life!

Identifies imminent hazard. If you do not avoid the hazard, death or severe injury will result.



Hazardous situation!

Identifies a potentially hazardous situation. If you do not avoid the situation, injury or damage to property can result.



Prohibition!

Identifies imminent a prohibition. If you do not avoid the prohibition, death and severe injury, or damage to property will result.



Important information or useful hints for the usage.

3.2 Explanation of basic concepts

Gripping range:	<ul style="list-style-type: none"> specify the minimum and maximum product measurements of the gripping good, which can be gripped with this device.
Gripping good(s):	<ul style="list-style-type: none"> is the product, which will be gripped or transported.
Opening width:	<ul style="list-style-type: none"> consists of the gripping range and the measure to drive over the gripping good. <i>$\text{gripping range} + \text{measure to drive over the gripping good} = \text{opening width}$</i>
Immersion depth:	<ul style="list-style-type: none"> is the maximum gripping height of gripping goods, conditional of the height of the gripping arms of the device.
Device:	<ul style="list-style-type: none"> is the description for the gripping device.
Product dimensions:	<ul style="list-style-type: none"> Are the dimensions of the gripping good (e.g. length, breadth, height of the product).
Dead weight:	<ul style="list-style-type: none"> is the own weight (without gripping good) of the device.
Carrying capacity/working load limit (WLL*):	<ul style="list-style-type: none"> specify the maximum possible load of the device (for lifting of gripping goods). *= WLL → (english:) <u>W</u>orking <u>L</u>oad <u>L</u>imit
Area in proximity to the ground:	<ul style="list-style-type: none"> the gripping good must be lowered to just above the ground (approx. 0.5 m) immediately after being picked up (e.g. from a pallet or from a truck). For transport, lift the gripping good only as high as necessary (recommendation approx. 0.5 m above the ground).

3.3 Definition skilled worker / specialist

Only skilled workers or specialists are allowed to carry out the installation-, maintenance-, and repair work on this device!

Skilled workers or specialists must have for the following points (if it applies for this device), the necessary professional knowledge.

- for mechanic
- for hydraulics
- for pneumatics
- for electrics

3.4 Safety marking

PROHIBITION SIGN

Symbol	Meaning	Order no:	Size:
	Never step under a suspended load. Danger to life!	29040210	30 mm
		29040209	50 mm
		29040204	80 mm

WARNING

Symbol	Meaning	Order no:	Size:
	Risk of crushing the hands.	29040221	30 mm
		29040220	50 mm
		29040107	80 mm

COMMANDMENTS

Symbol	Meaning	Order no:	Size:
	Every operator must have read and understood the operating instructions for the device with the safety regulations.	29040665	30mm
		29040666	50 mm
		29041049	80 mm

3.5 Personal safety requirements



Each operator must have read and understood the operating instructions (and all safety instructions). Only qualified, authorized personal is allowed to operate the device and all devices which are connected (lifting device/carrier).



The **manual guiding** is **only** allowed for devices **with handles**. **Otherwise there is a risk of injury to the hands!**

3.6 Protective equipment

The protective equipment must consist, according to the safety regulations of the following parts:

- Protective clothing
- Safety gloves
- Safety shoes

3.7 Accident prevention



- The workplace has to be covered for unauthorized persons, especially children.
- **Caution at thunderstorm - danger of lightning!**
Depending on the intensity of the thunderstorm, stop working with the device if necessary.



- The workplace must be sufficiently illuminated.
- **Be careful with wet, frozen, iced and dirty building materials! There is a danger of the gripping material slipping out. → DANGER OF ACCIDENT!**

3.8 Function Control

3.8.1 General



- Before every usage of the device check the functions and the working condition.
- Maintenance and lubrication are only permitted when device is shut down!



- Do not use the device, until all faults which can cause safety hazards are removed.
- If there are any cracks, splits or damaged parts on any parts of the device, immediately stop using it.



- The operating instructions must be available at the workplace every time.
- Do not remove the type plate of the machine.
- Unrecognisable information signs (such as regulatory or prohibition signs) must be replaced.

3.9 Safety procedures

3.9.1 General



- The use of the device is only permitted in proximity to the ground. Do not swing it over people heads.
- The stay under lifted load is forbidden. **Danger to Life!**



- The manual guiding of the device is only allowed at the handles.



- While using the device the stay of persons in the working area is forbidden. Except it is indispensable, caused of the way of using the device, e.g. if the device must be leaded by hand.
- Jerky lifting or lowering of the device with or without load is **prohibited**, as well as driving fast with the carrier device/lifting device over uneven terrain! In general, with the load lifted, drive with the lifting equipment (e.g. excavator) **only at walking speed** - avoid unnecessary vibrations. **Danger:** Load could fall down or load handling equipment could be damaged!



- Do not lift any components off-centre (always in centre of gravity), because that **could fall down**.
- The device should not be opened if the opening path of the gripping arm is blocked by a resistance (e.g. other concrete blocks or the like)!



- The operator is not allowed to leave the control unit as long as the device loaded with load. The load must always be in the range of vision of the operator.
- Never exceed the carrying capacity/working load limit (WLL) and the nominal width/gripping range of the device.



- Do not pull out stuck or tightened loads with the device.
- **Never** pull or drag loads sideways. Otherwise parts of the device could be damaged. (see Fig. A →)

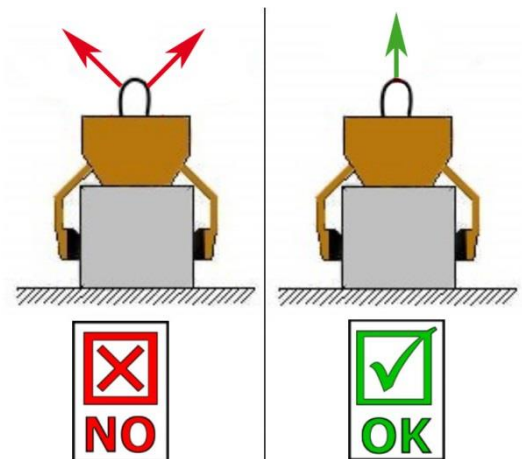

Fig. A

3.9.2 Carrier / Lifting device



- The used carrier/lifting device (e.g. excavator) have to be in good, safe working condition.
- Only authorized and qualified persons are allowed to operate the carrier/lifting device.
- The operator of the carrier/lifting device must have all the necessary qualifications.



- **Never exceed the maximum allowable carrying capacity/working load limit (WLL) of the carrier/lifting device and the lifting gear.**

4 Installation

4.1 Mechanical connection

Use only original accessories, in case of doubt consult the manufacturer.



Take care that the **carrying capacity / working load limit (WLL)** of the lifting device/carrier is **not exceeded**, through the load of the device, the optional attaching devices (turning device, fork sleeves, crane boom etc.) and the additional load of the gripping goods!

Gripping devices **always** have to be **gimballed**, so they can swing freely in any position.



In **no case** it is allowed to mount gripping devices with lifting devices/carriers in a **rigid way!**
Break of the suspension may occur within short time. Death, severe injuries and material damage can result!



When using the device on optional attachments (such as fork sleeves, crane boom, etc.), it cannot be excluded, due to the lowest possible construction of the total device (to avoid loss of lifting height), that the device may collide with adjacent components if the device is suspended in an oscillating motion and unfavourable positioning during travel movements of the carrier device. This should be avoided as far as possible by positioning the device appropriately and in a sensible driving style. Damage resulting from this will not be regulated within the scope of the warranty.

4.1.1 Lifting eye / Suspension bolt

The device is equipped with a lifting eye / suspension bolt and can be mounted on various carrier / lifting devices.



Take care that the lifting eye / suspension bolt is safely joined with the lifting tackle (e.g. crane hook, belt) and cannot slide down.

4.1.2 Load hooks and lifting tackle



The device is attached to the carrier/lifting device with a load hook or a suitable lifting tackle.

Ensure that the single chains strands are not twisted or knotted.

Attaching the device to the lifting device/carrier, take care that all local safety regulation is observed.

5 Adjustments

5.1 Adjustment to suit the Pipe Outside Diameter

When leaving the factory the chains are adjusted to the maximum length. If the chains are too long (in case of a lower construction height) release bolts.

Adjust all chains to the same length and secure chains. The inclination angle must not exceed 45°: **Danger of releasing the load!**

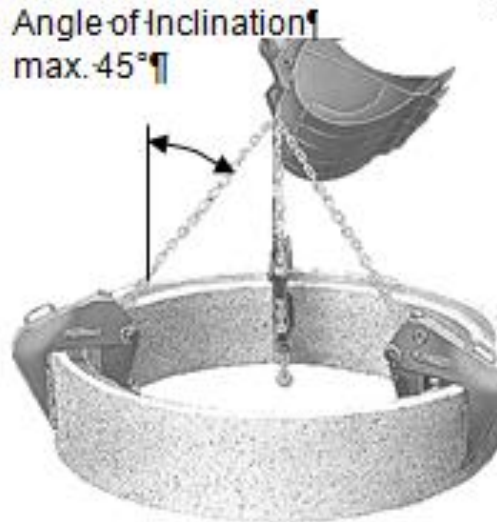

Fig. 1

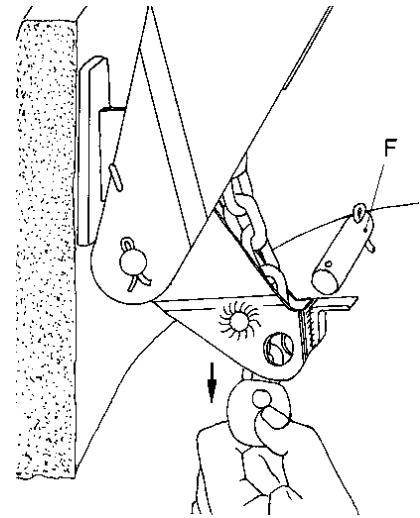

Fig. 2

5.2 Adjustment of the opening width

Open jaw by turning the adjusting screw. Do not exceed the maximum opening width as the nut of the adjusting screw is not secured. Safety hazard ! Place jaws - angle lever facing inwards - onto the manhole . Now push downwards angle lever against the spring resistance to the limit stop . Turn adjusting screw that the **opening width exceeds the wall thickness for 5-10 mm**. The opening width of all jaws must be adjusted to the same width.

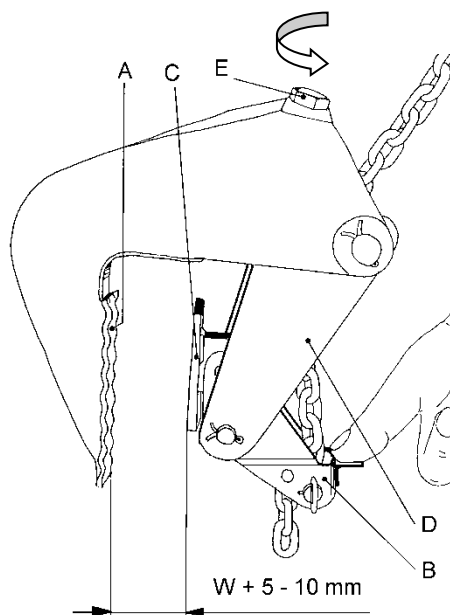

Fig. 3

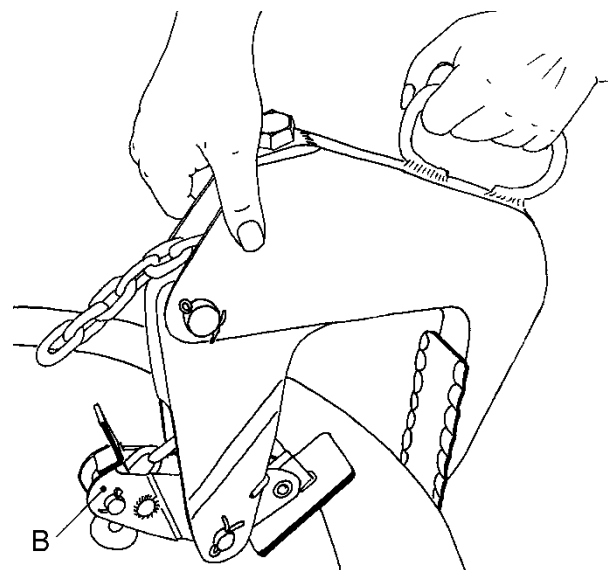

Fig. 4

6 Operation

- The manholes must be of sufficient construction to withstand clamping force during transport.
- Only transport sufficiently cemented and fracture-free manholes / conical manholes, otherwise there is a **danger of the load, or part of it falling!**
- Do not transport wet, flat, dirty or even icy manholes / conical manholes.
- In the case of coated manholes use the rubber-coated Pipe Suspension Grab, otherwise the coefficient of friction is too low: **Danger!**
- There are numerous different models of manholes on the market. Make sure that you are using the right model of Pipe Suspension Grab. (Models SVZ 1.5 and SVZ 3 may not be used for manholes acc. to DIN 4034 P1)



Following the adjustment to suit the outside diameter of the manhole and the wall thickness according to Paragraph 3.1 the first manhole can be lifted:

- Position jaws equally onto the manhole (articulated lever must be pulled inwards so that all chains are equally loaded). The suspension ring must be positioned above the centre of gravity.
- Ensure that the chains are not twisted and may be easily pulled through the jaws.
- Adjust the opening width of all jaws as tight as possible.
- Now slowly lift the manhole 10 cm: the angle lever must not swivel towards the limit stop. If this happens the opening width must be adjusted more precisely. If this procedure is not followed there is a **danger of the load falling!**
- After controlling the tight and safe fit of the jaws onto the manhole, the manhole may be transported just above the ground. If this procedure is not followed: **safety hazard!**
- Always lift jaws vertically as opposed to lifting at an angle. Distortion and **danger of falling!**
- After setting down the manholes and the releasing of the chains, lift off the jaws.

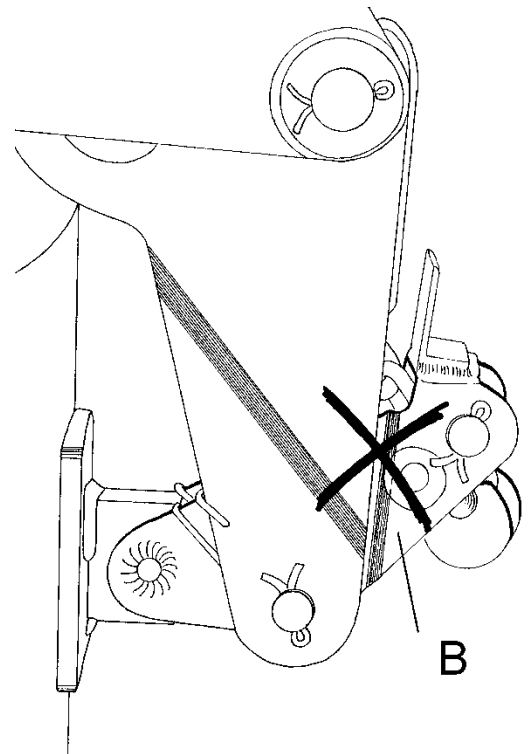

Fig. 5

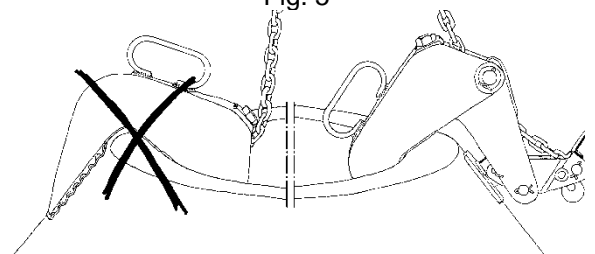

Fig. 6



Do not sway the load during transport: danger of releasing the load!

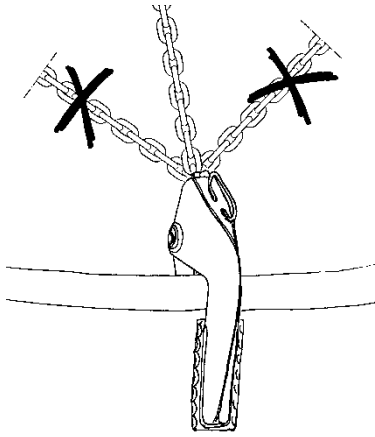

Fig. 7

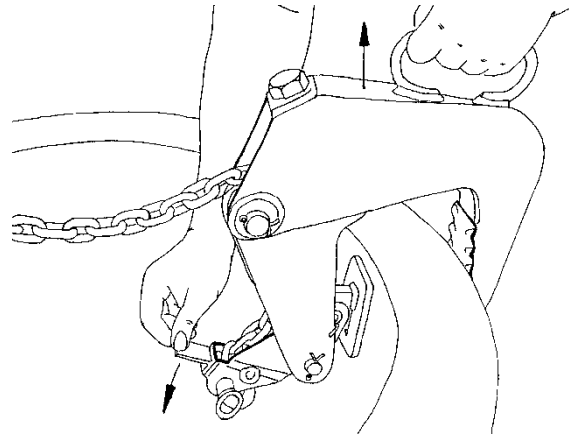

Fig. 8

- To transport symmetrically conical manholes turn all jaws about an angle of 180° to prevent the chain running over the top edge.
- As far as asymmetrically conical manholes are concerned turn only one jaw about an angle of 180° and adjust its chain to a shorter length so that all chains are equally loaded and that the conical manhole hangs in horizontal position.

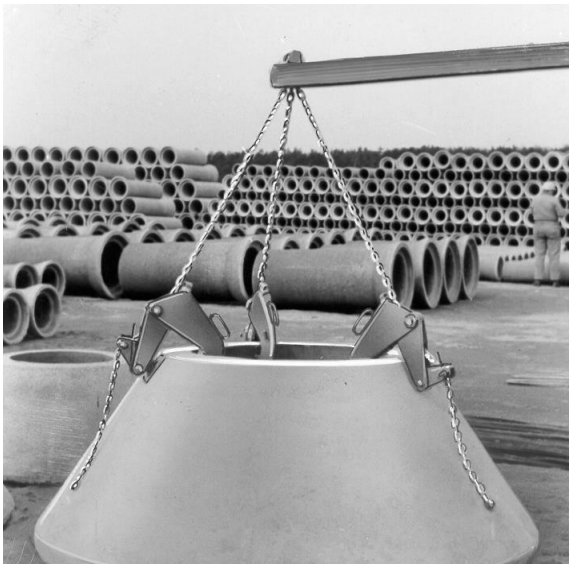

Fig.9

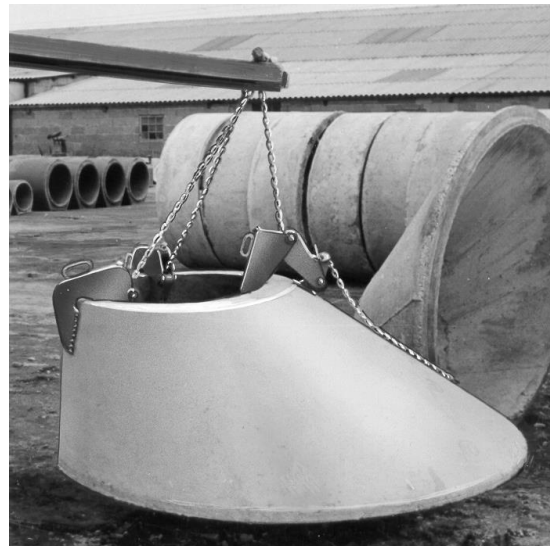

Fig.10



Fig. 11

7 Maintenance and care

7.1 Maintenance



To ensure the correct function, safety and service life of the device the following points must be executed in the maintenance interval.

Used **only original spare parts**, otherwise the warranty expires.



All operations may only be made in closed state of the device!
For all operations you have to make sure, that the device will not close unintended. **Danger of injury!**

7.1.1 Mechanics

MAINTENANCE PERIOD	Work to be carried out
Initial inspection after 25 operating hours	<ul style="list-style-type: none"> Check or retighten all fixing screws (may only be carried out by a qualified person).
Every 50 operating hours	<ul style="list-style-type: none"> Retighten all fixing screws (make sure that the screws are retightened according to the valid tightening torques of the corresponding strength classes). Check all existing safety elements (such as folding pins) for proper function and replace defective safety elements. → 1) Check all joints, guides, pins and sprockets, chains for proper function, readjust or replace if necessary. Check gripper jaws (if present) for wear and clean, replace if necessary. All existing sliding guides, rack gears and joints of moving parts or machine components must be greased / lubricated to reduce wear and for optimum movement sequences (recommended grease: Mobilgrease HXP 462). Lubricate all grease nipples (if present) with grease gun.
At least 1x per year (shorten the inspection interval in case of harsh operating conditions)	<ul style="list-style-type: none"> Inspection of all suspension parts, as well as bolts and brackets. Inspection for cracks, wear, corrosion and functional safety by an expert.

1)

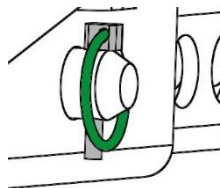

7.2 Trouble shooting

ERROR	CAUSE	REPAIR
The clamping-power is not big enough, the load is slipping out		
(optional)	<ul style="list-style-type: none"> The grippers are worn 	<ul style="list-style-type: none"> Replace the grippers
(optional)	<ul style="list-style-type: none"> The maximum load is exceed 	<ul style="list-style-type: none"> Reduce the weight of. the load
Adjustment of the gripping range (optional)	<ul style="list-style-type: none"> The actual opening width is not correct 	<ul style="list-style-type: none"> Adjust the gripping range according to the load you want to transport
Property of material	<ul style="list-style-type: none"> The surface of the material is dirty or the material is not suitable / allowed for this device. 	<ul style="list-style-type: none"> Check the surface of the material or ask the manufacturer, if you the material is allowed for this device.
Unbalanced load		
	<ul style="list-style-type: none"> The device is not loaded symmetrically 	<ul style="list-style-type: none"> Adjust the position of the load
Adjustment of the gripping range (optional)	<ul style="list-style-type: none"> The adjustment of the gripping range is not symmetrical. 	<ul style="list-style-type: none"> Correct the adjustment of the gripping range

7.3 Repairs



Only persons with the appropriate knowledge and ability are allowed to repair the device. Before the device is used again, it has to be checked by an expert.

7.4 Safety procedures



- It is the contractor's responsibility to ensure that the device is checked by an expert in periods of max. 1 year and all recognized errors are removed (→ DGUV norm 100-500).
- The corresponding legal regulations and the regulations of the declaration of conformity must be observed!
- The expert inspection can also be done by the manufacturer Probst GmbH. Contact us at: service@probst-handling.de
- We recommend affixing the inspection sticker "„Sachkundigenprüfung / Expert inspection" in a clearly visible place (order no.: 2904.0056+Tüv sticker with year number) after the inspection has been done.





The check by an expert must be proved!

Device	Year	Date	Expert	Company

7.5 Hints to the type plate



- Type, serial-number and production year are very important for the identification of your device. If you need information to spare-parts, warranty or other specific details please refer to this information's.
- The maximum carrying capacity/working load limit (WLL) is the maximum load which can be handled with the device. **Do not** exceed this carrying capacity/working load limit (WLL).
- If you use the device in combination with other lifting equipment (Crane, chain hoist, forklift truck, excavator) consider the deadweight of the device.

XXX-XXX-XXX			
Art.-Nr.:	12345678		
S/N:	31234567-00010-00001		
Baujahr/Year of manufacture:	20XX		
Eigengewicht/ Dead Weight:	00,000 kg/ 00,000 lbs	Probst GmbH	20356
Tragfähigkeit/ Working Load Limit:	00,000 kg/ 00,000 lbs	Gottlieb-Daimler-Str. 6	71729 Eisdammhausen
Greifbereich/ Gripping Range:	0,000-0,000 mm/ 0,00-0,00 in	Germany	Tel.: +49 7144-3309-0
Eintauchtiefe/ Inside Height:	0,000 mm/ 0000 in	www.probst-handling.com	UK CA
			CE Made in Germany
		4 854979 583282	

Example:

7.6 Hints to the renting/leasing of PROBST devices



With every renting/leasing of PROBST devices the **original operating instructions must be included** unconditionally (in deviation of the user's country's language, the respective translations of the original operating instructions must be delivered additionally)!

8 Disposal / recycling of devices and machines



The product **may only** be taken out of service and prepared for disposal / recycling by qualified personnel. Correspondingly existing **single components** (such as metals, plastics, liquids, batteries/rechargeable batteries etc.) **must** be disposed of/recycled in accordance with the nationally/country-specific applicable laws and **disposal regulations!**



The product must not be disposed of in household waste!

SRG-1,5 / SRG-3 / SRG-3-L



FR | Instructions d'emploi

Sommaire

1	CE-Déclaration de Conformité	3
2	Généralités	4
2.1	Utilisation conforme	4
2.2	Vue d'ensemble et structure	5
2.3	Caractéristiques techniques	5
3	Sécurité	6
3.1	Instructions de sécurité	6
3.2	Définitions des termes	6
3.3	Définition du personnel qualifié / expert	6
3.4	Marquage de sécurité	7
3.5	Mesures de sécurité personnelle	8
3.6	Equipment de protection	8
3.7	Protection contre les accidents	8
3.8	Essai de fonctionnement et inspection visuelle	8
3.8.1	Généralités	8
3.9	Sécurité en cours de fonctionnement	9
3.9.1	Généralités	9
3.9.2	Appareils porteur / Appareil de levage	9
4	Installation	10
4.1	Montage sur l'appareil porteur	10
4.1.1	Œillet d'accrochage / Boulon d'accrochage	10
4.1.2	Crochets de charge et dispositif d'élingage	10
5	Réglage	11
5.1	Réglage sur le diamètre extérieur du tuyau	11
5.2	Réglage de la largeur d'ouverture	11
6	Maniement	12
7	Maintenance et entretien	14
7.1	Maintenance	14
7.1.1	Mécanique	14
7.2	Élimination des dérangements	15
7.3	Réparations	15
7.4	Devoir de contrôle	16
7.5	Informations concernant la plaque signalétique	17
7.6	Remarque concernant la location/le prêt des engins PROBST	17
8	Élimination / recyclage des appareils et des machines	17

Nous nous réservons le droit de modifier les informations et les illustrations du mode d'emploi.

1 CE-Déclaration de Conformité

Description: Pince tri-crochets pour cônes et regards SRG
Type: SRG-1,5 / SRG-3 / SRG-3-L
N° de commande: 54400001 / 54400002 / 54400003



Fabricant: Probst GmbH
Gottlieb-Daimler-Straße 6
71729 Erdmannhausen, Germany
info@probst-handling.de
www.probst-handling.com

La machine décrite ci-dessus est conforme aux exigences applicables des directives UE suivantes :

Idée directrice EC 2006/42/CE

Les normes et spécifications techniques suivantes ont été utilisées:

DIN EN ISO 12100

Sécurité des machines – Principes généraux de conception – Appréciation du risque et réduction du risque

DIN EN ISO 13857

Sécurité des machines — Distances de sécurité empêchant les membres supérieurs et inférieurs d'atteindre les zones dangereuses.

Personne autorise pour EC-documentation:

Nom: Jean Holderied

Adresse: Probst GmbH; Gottlieb-Daimler-Straße 6; 71729 Erdmannhausen, Germany

Signature, informations ou signataire:

Erdmannhausen, 05.06.2023.....
(Eric Wilhelm, Directeur général)



2 Généralités

2.1 Utilisation conforme



- L'appareil ne peut être utilisé que pour l'usage prévu dans la notice d'instructions, en respectant les règles de sécurité en vigueur, ainsi que les dispositions correspondantes de la déclaration de conformité.
- Tout autre usage est considéré comme non conforme à l'usage prévu et est interdit !
- Les règles légales de sécurité et de prévention des accidents applicables sur le lieu d'utilisation doivent également être respectées.



Avant chaque utilisation, l'utilisateur doit s'assurer que :

- L'appareil est adapté à l'usage prévu
- L'appareil est en bon état
- Les charges peuvent être soulevées

En cas de doute il convient de contacter le fabricant.

- La *Pince tri-crochets pour cônes et regards SRG* ne doit être utilisée que pour le transport de regards et de cônes. Toute autre utilisation est interdite!
- Les instructions de sécurité et de prévention d'accident en vigueur doivent être respectées.
- La pince à regards béton ne doit être utilisée qu'à proximité du sol.
- **A cause du risque de chute, il est interdit:**
 - de dépasser la charge maximale autorisée,
 - de rester sous la charge ou dans la zone de danger: **danger de mort!**
 - de transporter des regards/cônes dont les mesures ne correspondent pas aux données techniques du type d'élingue (par exemple: largeur de la paroi, diamètre des regards, type d'emboîtement mâle) ou de transporter d'autres éléments,
 - de transporter des personnes: **danger de mort!**
 - de transporter des animaux,
 - de soulever la charge de biais,
 - d'arracher, de tirer ou de traîner les charges,
 - d'imprimer des mouvements brusques à la charge ou un balancement,
 - de charger les pinces d'une façon déséquilibrée,
 - de charger les pinces non verticalement.

Seuls des regards/cônes dont la prise du béton est effective, béton sec (et en aucun cas givré) doivent être manutentionnés.

**NON AUTORISÉ ACTIVITES:**

Toute **modification effectuée** sur l'appareil de la propre autorité de l'utilisateur ainsi que l'emploi par ce dernier de dispositifs auxiliaires éventuellement réalisés par lui-même, représentent un risque de danger corporel ou mortel et sont, en conséquence, fondamentalement **interdits!!**

S'assurer que les **largeurs d'ouverture/dimensions nominales** et la **charge admissible (WLL)** de l'appareil ne sont pas dépassées

Il est strictement interdit de procéder à des transports ne répondant pas à l'affectation de l'appareil, p. ex. :

- transport de personnes ou d'animaux,
- transport de paquets de matériaux de construction, d'objets et de matériaux non décrits dans les présentes instructions,
- Attacher des charges avec des cordes, chaînes, etc à l'appareil.

2.2 Vue d'ensemble et structure

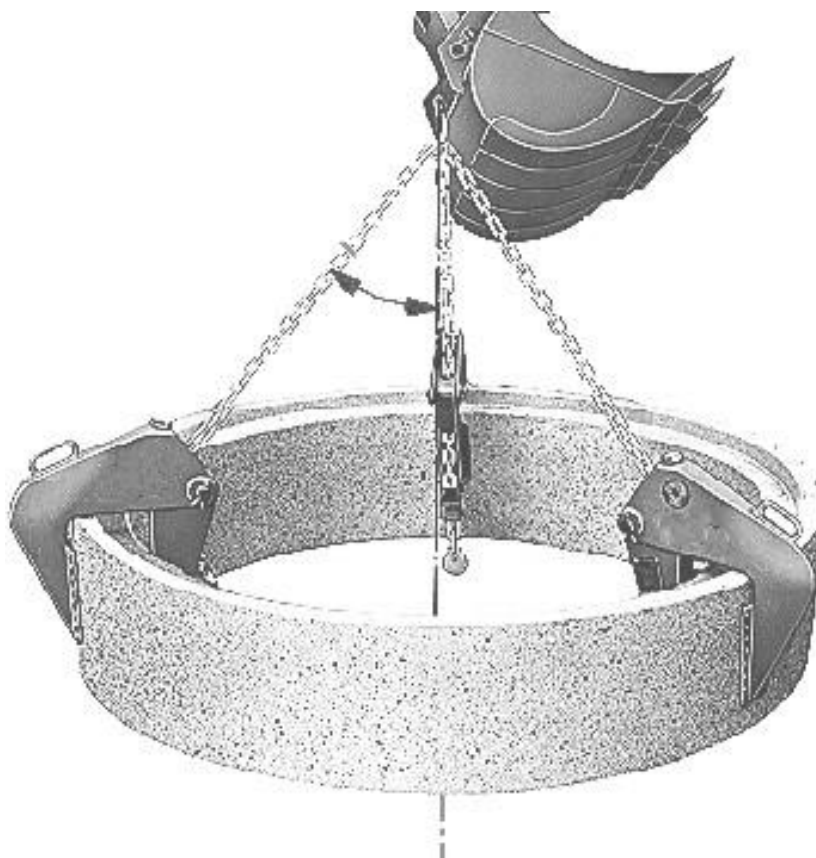

2.3 Caractéristiques techniques

Les caractéristiques techniques détaillées (par ex. charge maximale, poids propre, etc.) figurent dans la plaque signalétique.

3 Sécurité

3.1 Instructions de sécurité



Danger mortel !

Indique un danger. Si elle n'est pas évitée, elle peut entraîner la mort et des blessures graves.



Situation dangereuse !

Indique une situation dangereuse. Le fait de ne pas l'éviter peut entraîner des blessures ou des dommages matériels.



Prohibition !

Indique une interdiction. Le non-respect de cette consigne peut entraîner la mort, des blessures graves ou des dommages matériels.



Informations importantes ou conseils d'utilisation utiles.

3.2 Définitions des termes

Prenez de la distance :	<ul style="list-style-type: none"> indique les dimensions minimales et maximales du produit à saisir avec ce dispositif.
Objet(s) à saisir:	<ul style="list-style-type: none"> est le produit qui est saisi ou transporté.
Largeur d'ouverture :	<ul style="list-style-type: none"> est composé de la plage de préhension et de la dimension d'entrée. <i>plage de préhension + dimension d'entrée = plage d'ouverture</i>
Profondeur d'immersion :	<ul style="list-style-type: none"> correspond à la hauteur de préhension maximale des marchandises à saisir, en raison de la hauteur des bras de préhension de l'appareil.
Appareil :	<ul style="list-style-type: none"> est la désignation du dispositif de préhension.
Dimension du produit :	<ul style="list-style-type: none"> sont les dimensions de la marchandise à saisir (par ex. longueur, largeur, hauteur d'un produit).
Un poids mort :	<ul style="list-style-type: none"> est le poids à vide (sans matériel de préhension) de l'appareil.
Capacité de charge (WLL *) :	<ul style="list-style-type: none"> indique la charge maximale admissible de l'appareil (pour le levage de marchandises à benne preneuse). *= WLL → (anglais :) Working Load Limit
Zone à proximité du sol:	<ul style="list-style-type: none"> le produit à saisir doit être abaissé juste après sa prise (par ex. d'une palette ou d'un camion) jusqu'à ce qu'il soit juste au-dessus du sol (env. 0,5 m). Pour le transport, ne soulever la marchandise à saisir qu'aussi haut que nécessaire (recommandation : env. 0,5 m au-dessus du sol).

3.3 Définition du personnel qualifié / expert

Les travaux d'installation, d'entretien et de réparation sur cet appareil ne doivent être effectués que par du personnel qualifié ou des experts !

Le personnel qualifié ou les experts doivent posséder les connaissances professionnelles nécessaires dans les domaines suivants, dans la mesure où ils s'appliquent à ce dispositif :

- pour les mécaniciens
- pour l'hydraulique
- pour le pneumatique
- pour l'électricité

3.4 Marquage de sécurité

INTERDICTIONS

Symbole	Signification	N° de commande.. :	La taille :
	Ne marchez jamais sous une charge suspendue. Danger pour la vie !	29040210	30 mm
		29040209	50 mm
		29040204	80 mm

AVERTISSEMENTS

Symbole	Signification	N° de commande.. :	La taille :
	Risque d'écrasement des mains.	29040221	30 mm
		29040220	50 mm
		29040107	80 mm

SIGNES DE COMMANDEMENT

Symbole	Signification	N° de commande.. :	La taille :
	Chaque opérateur doit avoir lu et compris le mode d'emploi de l'appareil avec les règles de sécurité.	29040665	30mm
		29040666	50 mm

3.5 Mesures de sécurité personnelle



- Chaque opérateur doit avoir lu et assimilé la notice d'instructions de l'appareil, ainsi que les règles de sécurité.
- L'appareil et tous les appareils sur et dans lesquels l'appareil est monté ne peuvent être utilisés que par des personnes dûment mandatées, qualifiées et habilitées.



- Seules les appareils équipées de **poignées** peuvent être **dirigées à la main**.
Sinon, il y a un risque de blessure aux mains !

3.6 Equipment de protection

Conformément aux exigences techniques de sécurité, l'équipement de protection comprend:

- des vêtements de protection
- des gants de protection
- des chaussures de sécurité

3.7 Protection contre les accidents



- Protéger largement la zone de travail pour empêcher l'accès des personnes non autorisées, *en particulier des enfants*.
- **Attention en cas d'orage - danger de foudre!**
En fonction de l'intensité de l'orage, arrêtez de travailler avec l'appareil si nécessaire.



- Eclairer suffisamment la zone de travail !
- **Attention aux matériaux de construction mouillés, gelés, glacés et sales !**
Il y a un risque que le matériel de préhension glisse. → DANGER D'ACCIDENT !

3.8 Essai de fonctionnement et inspection visuelle

3.8.1 Généralités



- Le fonctionnement et l'état de l'appareil doivent être vérifiés avant chaque utilisation.
- N'effectuez l'entretien, le graissage et la remise en état de l'engin que lorsque celui-ci est à l'arrêt !



- En cas de défauts impliquant la sécurité, l'engin ne pourra être remis en service qu'après leur élimination complète.
- En présence de fissures, fentes ou parties endommagées quelconques sur des éléments quelconques de l'engin, il faut **immédiatement** arrêter d'utiliser l'engin.



- Les instructions de service de l'engin doivent pouvoir être consultées à tout moment sur son lieu d'utilisation.
- Ne pas retirer la plaque signalétique apposé sur l'engin.
- Remplacer les panneaux indicateurs illisibles (panneaux d'interdiction ou d'avertissement).

3.9 Sécurité en cours de fonctionnement

3.9.1 Généralités



- Les travaux avec l'appareil ne doivent être effectués que dans une zone proche du sol. Il est interdit de balancer l'appareil sur des personnes.
- Il est interdit de rester sous une charge suspendue. Danger pour la vie !



- Le guidage manuel n'est autorisé que pour les appareils avec poignée.



- Pendant le fonctionnement, il est interdit aux personnes de rester dans la zone de travail ! Sauf si cela est indispensable, en raison de la nature de l'application de l'appareil, par exemple en guidant manuellement l'appareil (par des poignées).
- Il est **interdit** de soulever ou d'abaisser l'appareil par à-coups, avec ou sans charge, ainsi que de rouler rapidement avec l'engin porteur/de levage sur un terrain accidenté ! En règle générale, lorsque la charge est soulevée, l'engin porteur/de levage (p. ex. pelleuse) ne doit **rouler qu'à l'allure du pas** - les secousses inutiles doivent être évitées.
Danger : la charge pourrait tomber ou le moyen de levage être endommagé !



- Ne jamais soulever la marchandise de manière excentrique (toujours au centre de gravité de la charge), sinon il y a risque de basculement.
- L'appareil ne doit pas être ouvert si la voie d'ouverture est bloquée par une résistance.
- La capacité de charge et les largeurs nominales de l'appareil ne doivent pas être dépassées.
- L'opérateur ne doit pas quitter le poste de commande tant que l'appareil est chargé et doit toujours garder la charge à vue.
- Ne pas arracher les charges collées avec l'appareil.
- Ne jamais tirer ou traîner des charges en biais. Dans le cas contraire, des parties de l'appareil pourraient être endommagées (voir fig. A).

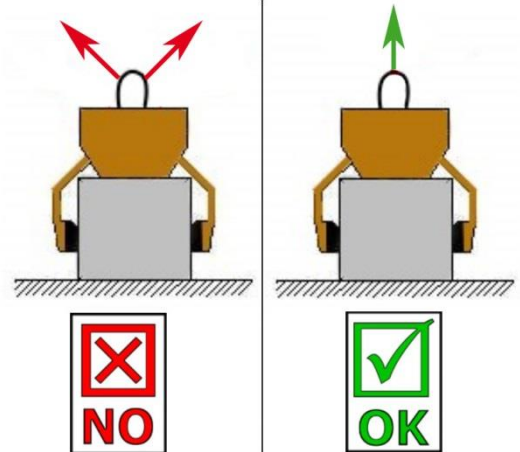

Fig. A

3.9.2 Appareils porteur / Appareil de levage



- L'appareil porteur/de levage (par ex. excavatrice) utilisé doit se trouver dans un état de fonctionnement sûr.
- Seulement des personnes mandatées et qualifiées ont le droit d'utiliser l'appareil porteur/de levage.
- L'opérateur de l'appareil porteur/de levage doit répondre aux qualifications imposées par la loi.



- **Il est strictement interdit de dépasser la charge maximale admissible de l'engin de porteur / engin de levage et dispositif d'élingage!**

4 Installation

4.1 Montage sur l'appareil porteur

N'utiliser que des accessoires Probst d'origine, en cas de doute prendre contact avec le fabricant.



La **charge admissible** de l'appareil porteur /engin de levage ne doit pas être dépassée par la charge de l'appareil et des appareils rapportés (moteur vireur, poches à emboîter, potence etc.) ainsi que par la charge supplémentaire des objets à appréhender.

En général, le appareil doit être **suspendu par cardan** à la appareil de lavage/porteur, de manière à ce que le appareil raccordé puissent osciller librement avec n'importe quelle position.



En **peut en aucun cas** un appareil peut être monté rigide à de l'appareil porteur /engin de levage ! En cas d'entrave du mouvement d'oscillation, des contraintes peuvent apparaître et entraîner une rupture du appareil et du système de suspension. **La mort, des blessures graves et des dommages matériels peuvent en être la conséquence.**



Lors de l'utilisation de l'appareil sur des accessoires optionnels (tels que poche d'insertion, flèche de grue, etc.), il n'est pas exclu, en raison de la construction la plus basse possible de l'ensemble de l'appareil (pour éviter la perte de hauteur de levage), que l'appareil entre en collision avec des composants adjacents si l'appareil est suspendu de manière oscillante et positionné de manière défavorable lorsque le porteur se déplace. Cela doit être évité autant que possible en positionnant l'outil de manière appropriée et en conduisant de manière adéquate. Les dommages qui en résultent ne seront pas réglemétés dans le cadre de la garantie.

4.1.1 Œillet d'accrochage / Boulon d'accrochage

L'appareil est équipé d'un œillet/boulon d'accrochage et peut donc être accroché aux appareils porteurs les plus divers.



Veiller à ce que l'œillet/le boulon d'accrochage soit relié sûrement au crochet de grue/de levage et ne puisse pas glisser.

4.1.2 Crochets de charge et dispositif d'élingage



- L'appareil est attaché à l'appareil porteur/de levage à l'aide d'un crochet de levage ou d'une dispositif d'élingage appropriée.
- **Il faut faire attention à ce que les différentes gaines de chaîne ne soient pas tordues ou nouées.**
- Lors de l'installation mécanique de l'appareil, il faut respecter les consignes de sécurité localement en vigueur.

5 Réglage

5.1 Réglage sur le diamètre extérieur du tuyau

Les chaînes sont réglées au départ à longueur maximale. Si les chaînes doivent être raccourcies (hauteur de construction trop élevée; force de serrage trop faible), les axes (F) doivent être retirés. Les chaînes doivent être réglées exactement à la même longueur et doivent être bloquées (Illustr. 2). L'angle d'inclinaison doit être de 45° au maximum (Illustr. 1): **risque de chute!**

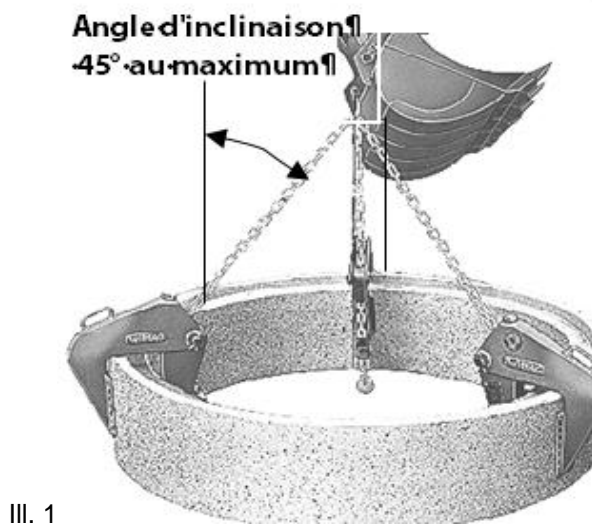

III. 1

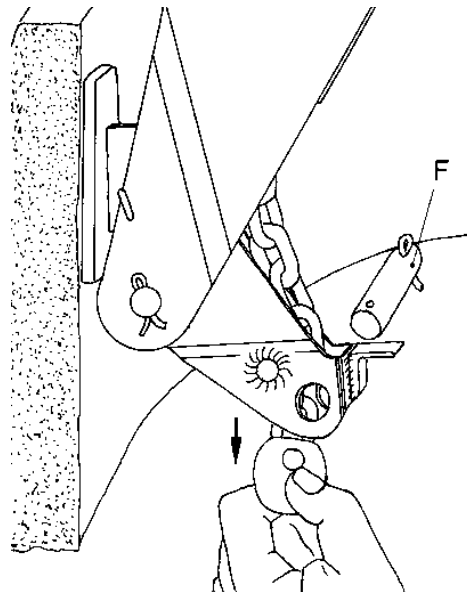

III. 2

5.2 Réglage de la largeur d'ouverture

La pince s'ouvre en tournant la vis de réglage (E) (Illustr. 3). Faire bien attention à ne pas dépasser la largeur d'ouverture maximale (voir plaque d'identification), car l'écrou de la vis de réglage n'est pas bloqué: **risque de chute!** Placer les pinces sur la paroi du tuyau de façon à ce que le levier coudé (B) se trouve à l'intérieur du tuyau (Illustr. 4). Presser le levier coudé (B) contre le ressort vers le bas jusqu'au cran d'arrêt (Illustr. 3). Régler la largeur d'ouverture à 5 à 10 mm de plus que l'épaisseur de la paroi. Vérifier que toutes les pinces sont réglées à la même largeur.

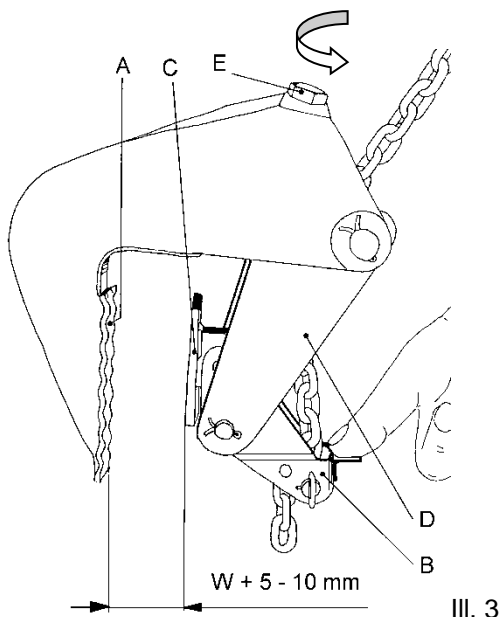

III. 3

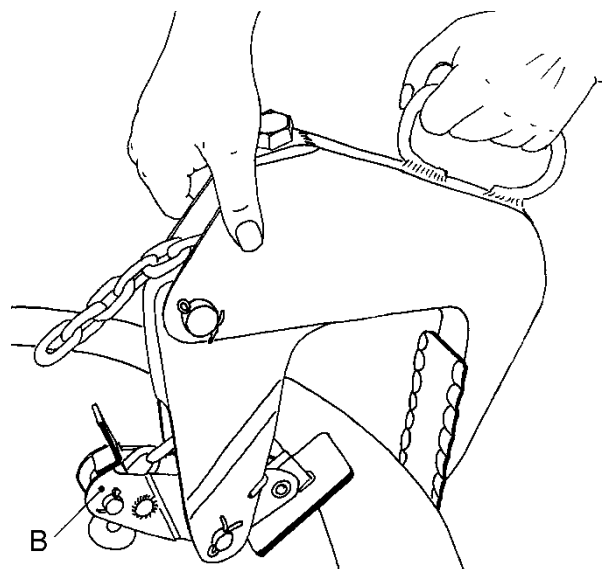

III. 4

6 Maniement

Les regards doivent être en mesure de supporter la pression des pinces pendant le transport.

- Seuls des regards et des cônes non fissurés et dont le matériau est suffisamment compact pour ne pas se déformer peuvent être transportés. Sinon il y a risque de chute de la charge ou d'une partie de la charge!
- Aucun regard ou cône mouillé, glissant, sali ou même gelé ne doit être transporté.
- Pour les regards recouverts, utiliser une RSV avec revêtement en caoutchouc, **sinon risque de chute car coefficient de frottement est trop faible!**
- Il existe de nombreux types de regards. Il faut absolument vérifier que la bonne adéquation entre le type de SRG utilisé et le type du regard à transporter. Les types SRG 1,5 et SRG 3 ne doivent pas être utilisés pour les regards selon DIN 4034 Partie1).



Après le réglage sur le diamètre extérieur et sur l'épaisseur, le premier regard peut être levé:

- Répartir les pinces régulièrement sur le périmètre du regard (levier coudé (B) vers l'intérieur), afin que les chaînes soient chargées de façon régulière. L'oeillet de suspension doit se situer au-dessus du centre de gravité!
- Il faut vérifier que les chaînes ne sont pas tordues et qu'elles glissent facilement dans les pinces.
- La largeur d'ouverture doit être réglée aussi étroitement que possible pour toutes les pinces.
- Le regard peut maintenant être lentement soulevé d'environ 10 cm: le levier coudé (B) ne doit surtout pas basculer jusqu'au cran d'arrêt (Illustr. 5). Si c'est le cas, la largeur d'ouverture doit alors absolument être diminuée (voir paragr. 4.1), **sinon il y a risque de chute!**
- Après s'être assuré du bon accrochage des pinces sur le regard, celui-ci peut être transporté, mais à proximité du sol, **sinon il y a risque d'accident!**
- Ne pas charger les pinces non verticalement (Illustr. 7); **déformation et risque de chute!**
- Une fois le regard posé et les chaînes détendues, presser le levier coudé vers le bas et enlever les pinces (Illustr. 8).

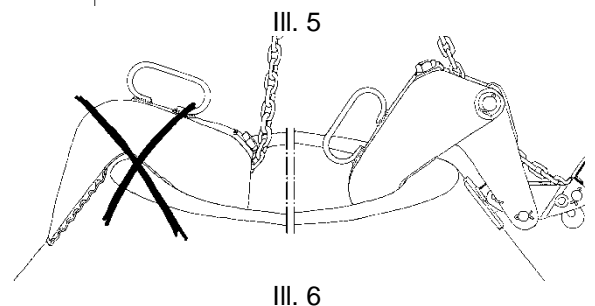
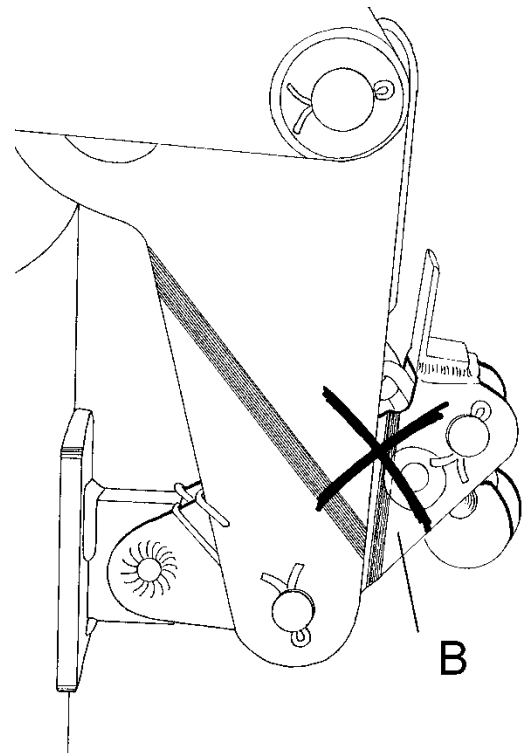

Ne pas faire balancer la charge pendant le transport: risque de chute!

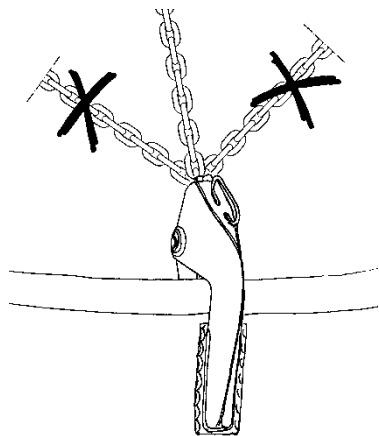

III. 7

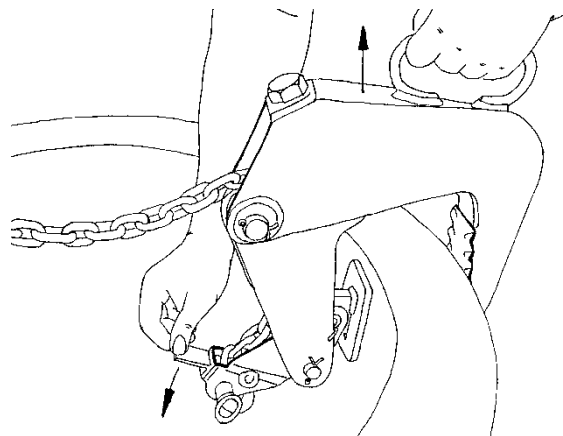

III. 8

En cas de transport de **cônes symétriques** tourner les pinces de 180° pour éviter que la chaînes ne passe sur le bord supérieur (Illustr. 6).

En cas de **cônes asymétriques** tourner une seule pince de 180° et raccourcir sa chaîne pour charger les pinces d'une façon régulière et que le cône soit suspendu d'une manière horizontale.

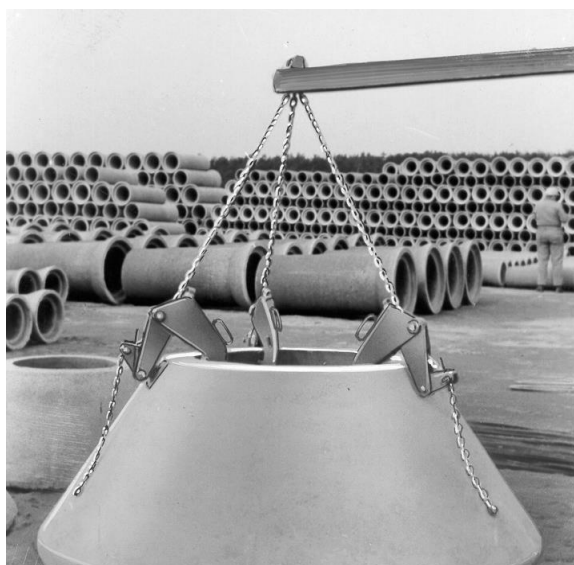

III.9



III.10



III. 11

7 Maintenance et entretien

7.1 Maintenance



Pour que l'appareil fonctionne parfaitement, pour assurer sa sécurité de fonctionnement et une longue durée de vie, il est impératif d'effectuer les opérations de maintenance spécifiées dans le tableau ci-dessous aux intervalles prescrits.

Utiliser **exclusivement des pièces de rechange d'origine** ; la garantie ne s'applique pas dans le cas contraire.



Tenir compte du fait que tous les travaux effectués sur l'appareil impliquent systématiquement son arrêt !

Lors de tous les travaux, il faut s'assurer que l'appareil ne peut pas se fermer involontairement.

Risque de blessure !

7.1.1 Mécanique

DÉLAI DE MAINTENANCE	Travaux à réaliser
Inspection initiale après 25 heures de fonctionnement	<ul style="list-style-type: none"> • Vérifiez ou resserrez toutes les vis de fixation. (ne peut être effectuée que par une personne qualifiée).
Toutes les 50 heures de fonctionnement	<ul style="list-style-type: none"> • Resserrez toutes les vis de fixation (veillez à ce que les vis soient resserrées selon les couples de serrage valables des classes de résistance correspondantes). • Vérifiez le bon fonctionnement de tous les éléments de fixation existants (tels que les goupilles fendues articulées) et remplacez les éléments de fixation défectueux. 1) • Vérifiez le bon fonctionnement de tous les joints, guides, axes et engrenages, chaînes, réajustez ou remplacez-les si nécessaire. • Vérifiez l'usure des mâchoires de préhension (s'il y en a) et nettoyez-les, remplacez-les si nécessaire. • Graisser/lubrifier tous les guides coulissants, crémaillères, joints de pièces mobiles ou composants de machines existants pour réduire l'usure et pour un mouvement optimal (graisse recommandée : Mobilgrease HXP 462). • Lubrifiez tous les graisseurs (s'il y en a) avec un pistolet graisseur.
Au moins 1x par an (raccourcir l'intervalle d'essai dans des conditions de fonctionnement difficiles)	<ul style="list-style-type: none"> • Inspection de toutes les pièces de suspension, ainsi que des boulons et des oreilles. Inspection des fissures, de l'usure, de la corrosion et de la sécurité fonctionnelle par un expert.

1)

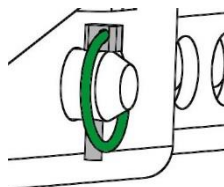

7.2 Élimination des dérangements

DÉRANGEMENT	CAUSE	DÉPANNAGE
La force de serrage est insuffisante, la charge glisse.		
(optional)	<ul style="list-style-type: none"> Les mâchoires sont usées. 	<ul style="list-style-type: none"> Remplacer les mâchoires.
(optional)	<ul style="list-style-type: none"> La charge est supérieure à celle autorisée. 	<ul style="list-style-type: none"> Réduire la charge
(Réglage de l'ouverture/ capacité de préhension) (optional)	<ul style="list-style-type: none"> L'ouverture/ capacité de préhension réglée n'est pas la bonne 	<ul style="list-style-type: none"> Régler l'ouverture/ capacité de préhension en fonction des matériaux à transporter.
Propriétés du matériau	<ul style="list-style-type: none"> La surface du matériau est sale ou le matériau n'est pas adapté / autorisé pour cet appareil. 	<ul style="list-style-type: none"> Contrôler la surface du matériau ou contacter le fabricant pour savoir si le matériau est autorisé pour cet appareil.
L'engin n'est pas droit		
	<ul style="list-style-type: none"> La pince est chargée unilatéralement. 	<ul style="list-style-type: none"> Répartir la charge de façon symétrique.
Réglage de l'ouverture/ capacité de préhension (optional)	<ul style="list-style-type: none"> L'ouverture / capacité de préhension n'est pas réglée de façon symétrique. 	<ul style="list-style-type: none"> Contrôler et rectifier le réglage de l'ouverture/ capacité de préhension.

7.3 Réparations



- Seul un personnel disposant des connaissances et des compétences nécessaires est autorisé à effectuer des réparations sur l'appareil.
- Avant la remise en service, faire contrôler l'appareil par un expert.

7.4 Devoir de contrôle



- L'entrepreneur doit veiller à ce que l'appareil soit contrôlée au moins une fois par an par un expert, et à ce que les déficiences constatées soient réparées immédiatement (→ norme DGUV 100-500).
- Observer les prescriptions correspondantes des associations professionnelles déclaration de conformité.
- Le contrôle expert peut également être effectué par le fabricant Probst GmbH. Contactez-nous à : service@probst-handling.de
- Lorsqu'un contrôle a été effectué et que les déficiences ont été réparées sur l'appareil, nous conseillons d'apposer la plaquette „CONTRÔLE DE SÉCURITÉ“ bien lisiblement sur l'appareil (No de commande: 2904.0056+vignette du contrôle technique avec date).



La vérification par un expert doit être impérativement documentée.

Appareil	Année	Date	Expert	Société

7.5 Informations concernant la plaque signalétique



- Le type et le numéro de l'appareil ainsi que l'année de construction sont des informations importantes pour identifier l'appareil. Elles doivent toujours être indiquées pour des commandes de pièces de rechange, des demandes de garantie et d'autres questions en liaison avec l'appareil.
- La charge maximale indique la capacité de charge maximale (WLL) pour laquelle l'appareil est conçu. La charge maximale (WLL) **ne doit** pas être dépassée.
- Le poids propre défini sur la plaque signalétique doit être pris en compte lors de l'utilisation avec un engin de levage / engin porteur (par ex. grue, palan, chariot élévateur, excavateur ...).

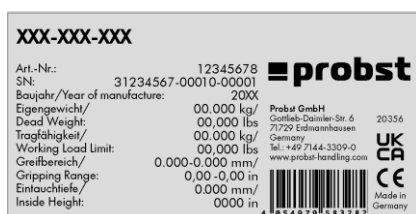

Exemple:

7.6 Remarque concernant la location/le prêt des engins PROBST



Lors de chaque location/prêt d'un engin PROBST, les **instructions d'emploi originales** correspondantes **doivent impérativement** être jointes (si la langue n'est pas celle de l'utilisateur, une traduction des instructions d'emploi originales dans la langue adéquate doit être fournie) !

8 Elimination / recyclage des appareils et des machines



Le produit **ne doit être** mis hors service et préparé pour l'élimination / le recyclage que par un personnel qualifié. Les **composants individuels** présents (tels que les métaux, les plastiques, les liquides, les piles/accumulateurs, etc.) **doivent être** éliminés/recyclés conformément aux lois et aux **réglementations nationales/locales en vigueur en matière d'élimination des déchets!**



Le produit ne doit pas être éliminé avec les ordures ménagères!

SRG-1,5 / SRG-3 / SRG-3-L



IT | Istruzioni d'uso

Indice

1	Certificato di conformità norme CE	3
2	Aspetti generali	4
2.1	Uso autorizzato	4
2.2	Panoramica e struttura	5
2.3	Dati tecnici	5
3	Sicurezza	6
3.1	Istruzioni di sicurezza	6
3.2	Definizioni dei termini	6
3.3	Definizione di personale qualificato / esperto	6
3.4	Marcatura di sicurezza	7
3.5	Misure di sicurezza personali	8
3.6	Equipaggiamento antinfortunistico	8
3.7	Protezione contro gli infortuni	8
3.8	Controllo funzionale e visivo	8
3.8.1	Generale	8
3.9	Sicurezza durante l'esercizio	9
3.9.1	Informazioni generali	9
3.9.2	Supportare unità / paranco	9
4	Montaggio	10
4.1	Connessione meccanica	10
4.1.1	Occhiello di sospensione/bulloni di sospensione	10
4.1.2	Gancio di carico e imbracatura	10
5	Regolazioni	11
5.1	Adeguamento al diametro esterno del tub	11
5.2	Impostazione dell'ampiezza di apertura	11
6	Funzionamento	12
7	Cura e manutenzione	14
7.1	Manutenzione	14
7.1.1	Meccanica	14
7.2	Risoluzione dei problemi	15
7.3	Riparazioni	15
7.4	Procedure di sicurezza	16
7.5	Indicazioni per l'etichetta identificativa	17
7.6	Indicazioni per il noleggio/leasing di attrezzature PROBST	17
8	Smaltimento / riciclaggio di apparecchi e macchinari	17

Ci riserviamo il diritto di apportare modifiche alle informazioni e alle illustrazioni delle istruzioni per l'uso.

1 Certificato di conformità norme CE

Descrizione: Pinza per anelli SRG
Modello: SRG-1,5 / SRG-3 / SRG-3-L
Articolo n.: 54400001 / 54400002 / 54400003



Produttore: Probst GmbH
Gottlieb-Daimler-Straße 6
71729 Erdmannhausen, Germany
info@probst-handling.de
www.probst-handling.com

La macchina sopra descritta rispetta I requisiti principali delle seguenti normative della EU:

2006/42/CE (linea di guida CE)

I seguenti standard e specifiche tecniche sono utilizzati in estratti:

DIN EN ISO 12100

Sicurezza del macchinario - Principi generali di progettazione - Valutazione del rischio e riduzione del rischio

DIN EN ISO 13857:2008

Sicurezza della macchina — Distanza di sicurezza al fine di evitare pericolo di passaggio sotto e basso carichi sospesi.

Persona autorizzata per CE-documentazione:

Nome: Jean Holderied

Indirizzo: Probst GmbH; Gottlieb-Daimler-Straße 6; 71729 Erdmannhausen, Germany

Firma, dati del sottoscrittore:

Erdmannhausen, 05.06.2023.....

(Eric Wilhelm, Direttore generale)

2 Aspetti generali

2.1 Uso autorizzato



- L'apparecchio deve essere utilizzato in modo regolare ed esclusivamente per le finalità descritte nelle istruzioni d'uso rispettando le norme sulla sicurezza vigenti e le disposizioni previste dalle norme CE relativamente al certificato di conformità.
- È vietato ogni utilizzo diverso da quello previsto dalle norme!
- Occorre inoltre rispettare le norme sulla sicurezza e sulla prevenzione degli infortuni localmente vigenti.



Prima di ogni utilizzo assicurarsi che:

- L'apparecchio sia adatto all'utilizzo preposto
- le condizioni funzionali e di lavoro dell'apparecchio vengano esaminate
- che i carichi da movimentare siano adatti per questo apparecchio.

In caso di dubbi in merito alle istruzioni rivolgersi al produttore prima dell'utilizzo.

- Il gancio per tubi può essere utilizzato **solo per trasportare anelli e coni** per pozzetti. Qualsiasi altro utilizzo è vietato!
- È necessario rispettare le norme di sicurezza e di prevenzione degli infortuni in vigore.
- **Il gancio per tubi può essere utilizzato solo in prossimità del suolo.**

Non sono ammessi:

Superare il carico massimo consentito, rimanere sotto il carico o nella zona di pericolo: **pericolo di vita!**

- il trasporto di anelli/coni per alberi le cui dimensioni non corrispondono ai dati tecnici del tipo di gancio (ad es. spessore della parete, diametro dell'anello, forma della presa) o il trasporto di altri componenti,
- il trasporto di persone: **Attenzione: pericolo di vita!**
- il trasporto di animali,
- il trasporto di carichi inclinati,
- strappo, trazione o trascinamento di carichi,
- movimenti a scatti e oscillazioni del carico,
- carico non uniforme delle pinze,
- carico delle pinze per trazione diagonale.

È necessario assicurarsi che vengano sollevati solo anelli/coni di chiusino sufficientemente assestati e asciutti (mai congelati).



ATTIVITA' NON CONSENTITE:

Le modifiche eseguite in proprio sull'apparecchio o l'impiego di dispositivi ausiliari realizzati in proprio possono costituire un pericolo per l'incolumità fisica ed essere causa di lesioni mortali; per questa ragione è fatto assoluto divieto di effettuare modifiche del genere!!

La **capacità di portata (WLL)** e l'**ampiezza nominale** dell'apparecchio non possono essere superate.

È fatto divieto assoluto trasportare altre cose o persone insieme all'apparecchio, ad es:

- Trasporto di persone e animali.
- Trasporto di imballaggi contenenti materiali da costruzione o altri oggetti e materiali non indicati nelle presenti istruzioni.
- Il sollevamento di carichi con corde o catene o simili sull'apparecchio.

2.2 Panoramica e struttura

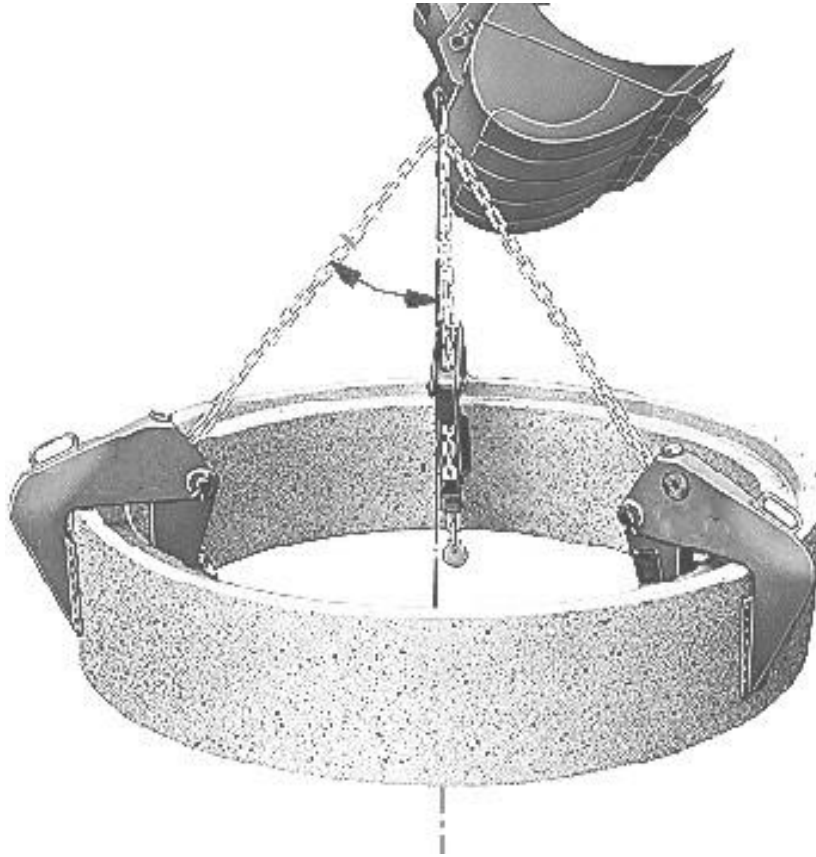

2.3 Dati tecnici

I dati tecnici specifici (capacità di portata, peso proprio, ecc.) sono specificati nella targhetta identificativa.

3 Sicurezza

3.1 Istruzioni di sicurezza



Pericolo per la vita!

Indica un pericolo. Se non viene evitato, il risultato è la morte e le lesioni gravi.



Situazione pericolosa!

Indica una situazione di pericolo. Se non viene evitato, possono verificarsi lesioni o danni alle cose.



Proibizione!

Denota un divieto. Se non viene osservato, il risultato è la morte e gravi lesioni o danni materiali.



Informazioni importanti o consigli utili per l'uso.

3.2 Definizioni dei termini

Afferra campo:	<ul style="list-style-type: none"> indica le dimensioni minime e massime del prodotto da afferrare con questo dispositivo.
Afferra merce (afferra merce):	<ul style="list-style-type: none"> è il prodotto che viene afferrato o trasportato.
Larghezza di apertura:	<ul style="list-style-type: none"> è composto dal campo di presa e dalla dimensione di ingresso. <i>campo di presa + dimensione d'ingresso = campo di apertura</i>
Profondità di immersione:	<ul style="list-style-type: none"> corrisponde all'altezza massima di presa dei prodotti di presa, a causa dell'altezza dei bracci di presa dell'apparecchio.
Dispositivo:	<ul style="list-style-type: none"> è la denominazione del dispositivo di presa.
Dimensione del prodotto:	<ul style="list-style-type: none"> sono le dimensioni della merce da afferrare (ad es. lunghezza, larghezza, altezza di un prodotto).
Un peso morto:	<ul style="list-style-type: none"> è il peso a vuoto (senza materiale di presa) dell'apparecchio.
Capacità di carico (WLL *):	<ul style="list-style-type: none"> indica il carico massimo ammissibile dell'apparecchio (per il sollevamento di merci afferrate). * = WLL → (Inglese:) Working Load Limit
Zona vicina al terreno:	<ul style="list-style-type: none"> il carico deve essere abbassato appena sopra il suolo (circa 0,5 m) subito dopo essere stato prelevato (ad esempio da un pallet o da un camion). Per il trasporto, sollevare il carico solo all'altezza necessaria (raccomandazione: circa 0,5 m da terra).

3.3 Definizione di personale qualificato / esperto

I lavori di installazione, manutenzione e riparazione di questo apparecchio devono essere eseguiti solo da personale qualificato o da esperti!

Personale qualificato o esperti devono avere le necessarie conoscenze professionali nei seguenti settori, per quanto applicabili a questo apparecchio:

- per la meccanica
- per l'idraulica
- per la pneumatica
- per l'impianto elettrico

3.4 Marcatura di sicurezza

PROIBIZIONI

Simbolo	Significato	Ordine no..:	Dimensioni :
	Non calpestare mai un carico sospeso. Pericolo per la vita!	29040210	30 mm
		29040209	50 mm
		29040204	80 mm

AVVERTENZE

Simbolo	Significato	Ordine no..:	Dimensioni :
	Rischio di schiacciamento delle mani.	29040221	30 mm
		29040220	50 mm
		29040107	80 mm

SEGNI DI COMANDO

Simbolo	Significato	Ordine no..:	Dimensioni :
	Ogni operatore deve aver letto e compreso le istruzioni per l'uso dell'apparecchio con le norme di sicurezza.	29040665	30mm
		29040666	50 mm

3.5 Misure di sicurezza personali



- Tutti gli operatori devono aver letto e compreso le istruzioni d'uso.
- Solo apersonale qualificato ed autorizzato è concesso l'utilizzo del dispositivo e delle component collegate (dispositivo di sollevamento).



- La **guida manual** è consentita **solo** su dispositivi **con maniglie**.
Altrimenti c'è il rischio di lesioni alle mani!

3.6 Equipaggiamento antinfortunistico

In conformità con i requisiti tecnici relativi alla sicurezza, l'equipaggiamento protettivo è costituito da:

- Indumenti antinfortunistici
- Guanti antinfortunistici
- Scarpe antinfortunistiche

3.7 Protezione contro gli infortuni



- Mettere in sicurezza l'area di lavoro per le persone non autorizzate, soprattutto i bambini, su una vasta area.
- **Attenzione durante i temporali - pericolo di fulmini!**
A seconda dell'intensità del temporale, interrompere il lavoro con l'attrezzatura se necessario.



- Illuminate sufficientemente l'area di lavoro.
- **Attenzione ai materiali da costruzione bagnati, congelati, ghiacciati e sporchi!**
C'è il pericolo che il materiale di presa scivoli via. → PERICOLO DI INCIDENTE!

3.8 Controllo funzionale e visivo

3.8.1 Generale



- Prima di di ogni operazione l'apparecchio deve essere sempre sottoposto ad un controllo funzionale e delle condizioni.
- Gli interventi di manutenzione, di lubrificazione e l'eliminazione delle anomalie devono essere sempre eseguiti a macchina spenta!



- In caso di anomalie che possono pregiudicare la sicurezza, l'apparecchio può essere riutilizzato soltanto dopo l'integrale eliminazione dell'anomalia.
- In caso di crepe, spaccature o parti danneggiate in qualsiasi componente, interrompere immediatamente l'utilizzo.



- Le istruzioni d'uso dell'apparecchio devono essere sempre accessibili in corrispondenza del luogo d'impiego.
- La targhetta identificativa applicata all'apparecchio non deve essere rimossa.
- Simboli non riconoscibili (come regolamenti o divieti) devono essere sostituiti.

3.9 Sicurezza durante l'esercizio

3.9.1 Informazioni generali



- I lavori con l'apparecchio possono essere eseguiti solo in prossimità del suolo. È vietato far oscillare l'unità sulle persone.
- È vietato sostare sotto un carico sospeso. **Pericolo per la vita!**



- La guida manuale è consentita solo per gli apparecchi con maniglie.



- È vietato alle persone di rimanere nell'area di lavoro durante il funzionamento! A meno che non sia indispensabile, a causa della natura dell'applicazione dell'apparecchio, ad esempio guidando manualmente l'apparecchio (tramite maniglie).
- È vietato sollevare o abbassare a scatti l'attrezzo con o senza carico, così come guidare velocemente con il portapacchi/sollevatore **su terreni irregolari!** In generale, con il carico sollevato, guidare con il trasportatore/sollevatore (ad esempio l'escavatore) solo a **velocità di marcia** - evitare vibrazioni inutili. **Pericolo:** il carico potrebbe cadere o l'attrezzatura di movimentazione del carico potrebbe essere danneggiata!



- Non prelevare mai la merce in modo eccentrico (sempre al centro di gravità del carico), altrimenti si corre il rischio di ribaltare la merce.
- Il dispositivo non deve essere aperto se il percorso di apertura è bloccato da una resistenza.



- La capacità di carico e i diametri nominali dell'apparecchio non devono essere superati.
- L'operatore non deve lasciare la stazione di controllo finché l'unità è carica di carico e deve sempre avere il carico in vista.



- Non strappare i carichi bloccati con l'apparecchio.
- Non tirare o trascinare mai i carichi ad angolo. In caso contrario, parti dell'apparecchio potrebbero essere danneggiate (vedi fig. A →).

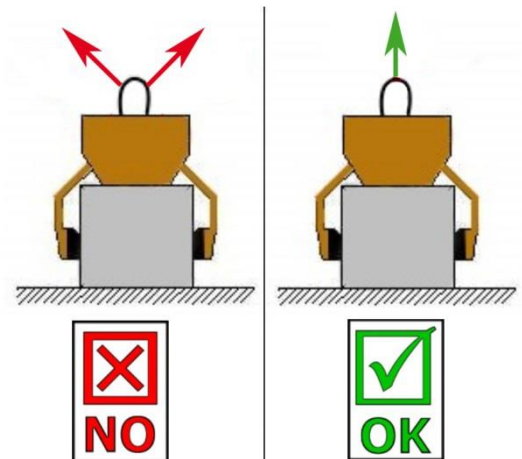

Fig. A

3.9.2 Supportare unità / paranco



- Lo stato e le condizioni dell'escavatore idraulico o di altre macchine per il sollevamento (supportare unità / paranco) devono essere tali da garantire la sicurezza sul lavoro.
- L'utilizzo della macchina per il sollevamento (supportare unità / paranco) è consentito solo da parte di personale autorizzato, certificato e qualificato.
- Lo staff operativo deve possedere tutte le qualifiche necessarie.



- **Non bisogna superare per nessun motivo la capacità di portata prevista per l'escavatore idraulico o per altre macchine per il sollevamento / e l'attrezzatura di imbracatura!**

4 Montaggio

4.1 Connessione meccanica

Utilizzare solamente accessori originali, in caso di dubbio contattar eil produttore.



La capacità di carico dell'apparecchio di trasporto/mezzo di sollevamento non deve essere superata dal carico dell'apparecchio, dagli accessori opzionali (motore rotante, tasca d'inserimento, braccio della gru, ecc.) e dal carico supplementare della merce di presa!

I dispositivi di presa devono sempre essere fissati in modo da poter oscillare liberamente in qualsiasi posizione.



In nessun caso le pinze devono essere collegate al paranco/carrello in modo rigido!
Può portare alla rottura della sospensione in poco tempo. Il risultato può essere la morte, lesioni estremamente gravi e danni alla proprietà!



Quando si usa l'attrezzo su accessori opzionali (come la tasca di inserimento, il braccio della gru, ecc.), non si può escludere, a causa della costruzione più bassa possibile dell'intero attrezzo (per evitare la perdita di altezza di sollevamento), che l'attrezzo possa collidere con i componenti adiacenti se l'attrezzo è sospeso in modo oscillante e posizionato sfavorevolmente quando il supporto è in movimento. Questo dovrebbe essere evitato per quanto possibile posizionando l'attrezzo in modo appropriato e guidando in modo adeguato. I danni che ne derivano non saranno regolati nell'ambito della garanzia.

4.1.1 Occhiello di sospensione/bulloni di sospensione

- L'apparecchio è dotato di occhiello di sospensione/bulloni di sospensione e può essere montato su vari supporti.



- Fate attenzione che l'occhiello di sospensione sia saldamente attaccata all'occhiello della gru/brache (gancio della gru, scivolo, ecc.) in modo che non possa scivolare.

4.1.2 Gancio di carico e imbracatura



- Il dispositivo viene fissato al supporto/sollevatore con un gancio di carico o un'imbracatura adatta. **Assicurarsi che le single catene non siano attorcigliate e non annodate e che possano scorrere liberamente.**
- L'attacco dell'apparecchio alla macchina per il sollevamento deve essere conforme alle norme di sicurezza locali.

5 Regolazioni

5.1 Adeguamento al diametro esterno del tub

Le catene sono già regolate in fabbrica alla lunghezza massima. Se le catene devono essere regolate più corte (altezza della testa troppo elevata), allentare i bulloni (F). Le catene devono essere regolate esattamente alla stessa lunghezza e fissate. L'angolo di inclinazione non deve essere superiore a 45°. **Pericolo di caduta!**



Fig. 1

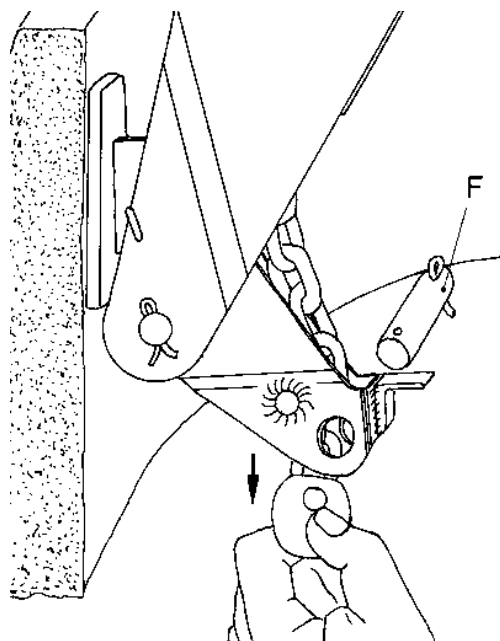

Fig. 2

5.2 Impostazione dell'ampiezza di apertura

Aprire la pinza ruotando la vite di regolazione (E) (Fig. 3). Non superare l'ampiezza massima di apertura (vedi targhetta), poiché il dado della vite di regolazione non è fissato; pericolo di caduta! Posizionare le fascette sulla parete del tubo in modo che la leva angolare (B) si trovi all'interno (Fig. 4). Spingere la leva angolare (B) verso il basso contro la forza della molla, fino all'arresto. Avvitare la vite di regolazione (E) finché l'ampiezza **dell'apertura non supera di 5-10 mm lo spessore della parete**. L'ampiezza dell'apertura deve essere impostata allo stesso modo per tutti i morsetti.

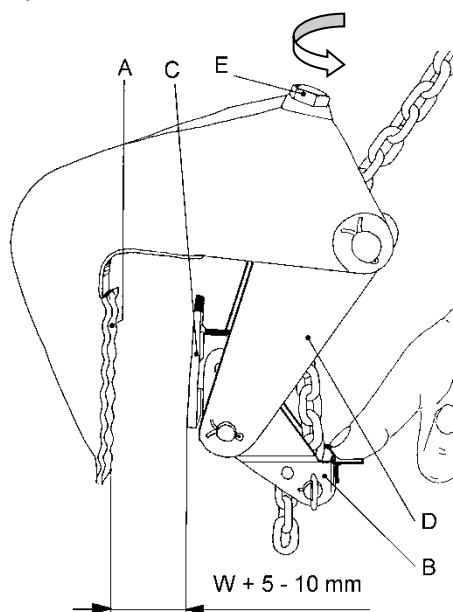

Fig. 3

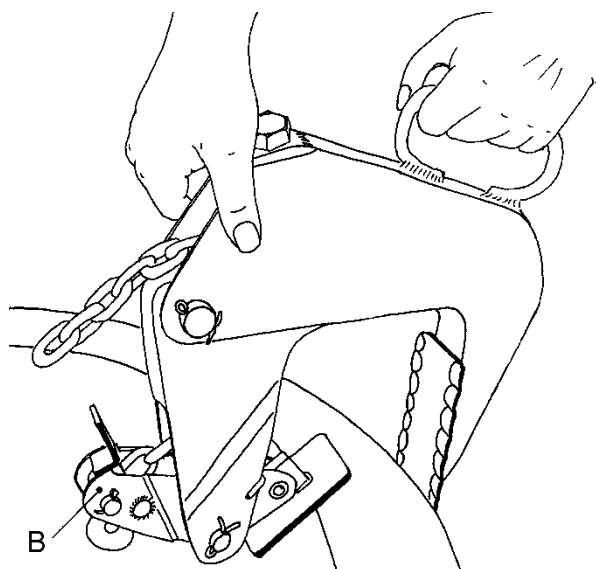

Fig. 4

6 Funzionamento

- I chiusini devono essere in grado di assorbire le forze di serraggio che si verificano durante il trasporto.
- È possibile trasportare solo anelli/coni sufficientemente fissati e privi di crepe. **In caso contrario, sussiste il rischio di caduta** del carico o di parti di esso!
- Non è consentito trasportare anelli/coni bagnati, scivolosi, sporchi o addirittura ghiacciati.
- Per gli anelli rivestiti, utilizzare una SRG con rivestimento in gomma (valore di attrito troppo basso; rischio di caduta!).
- Esistono diversi tipi di anelli per pozzetti. È essenziale assicurarsi che venga utilizzato il tipo di SRG corretto (i tipi SRG-1,5 e SRG-3, ad esempio, non possono essere utilizzati per gli anelli a norma DIN 4034, T1).



Dopo aver regolato il diametro esterno e lo spessore delle pareti, è possibile sollevare il primo anello del chiusino:

- Distribuire uniformemente i morsetti sulla circonferenza dell'anello (leva angolare (B) all'interno) in modo che le catene siano caricate in modo uniforme. L'anello di sospensione deve trovarsi sopra il centro di gravità!
- Assicurarsi che le catene non siano attorcigliate e che possano essere facilmente tirate attraverso i morsetti.
- L'ampiezza dell'apertura deve essere impostata il più stretta possibile per tutte le pinze.
- A questo punto è possibile sollevare lentamente l'anello di circa 10 cm: la leva angolare (B) non deve mai oscillare al massimo. In questo caso, l'ampiezza dell'apertura deve essere assolutamente regolata in modo più stretto. **Altrimenti c'è il rischio di cadere!**
- Solo dopo aver verificato la tenuta e la sicurezza dei morsetti sul chiusino, l'anello può essere trasportato nell'area vicina al terreno. **Altrimenti c'è il rischio di incidenti!**
- È vietato caricare i morsetti tirando in diagonale; **deformazione e pericolo di caduta!**
- Dopo aver sistemato l'anello e rilassato le catene, i morsetti possono essere sollevati.

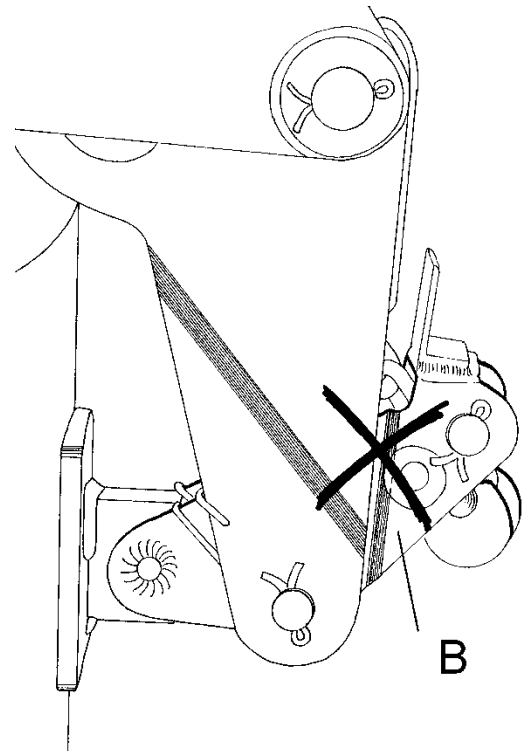

Fig. 5

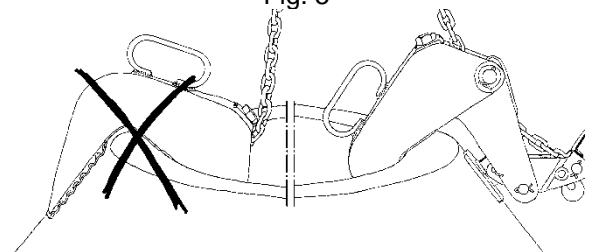

Fig. 6



È vietato far oscillare il carico durante il trasporto: Pericolo di caduta!

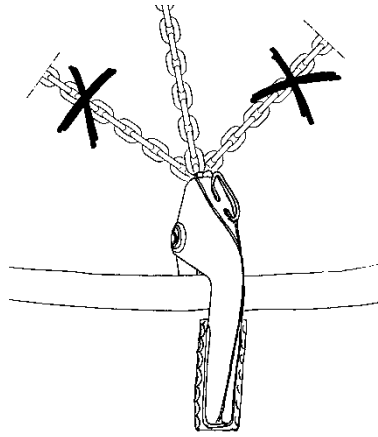

Fig. 7

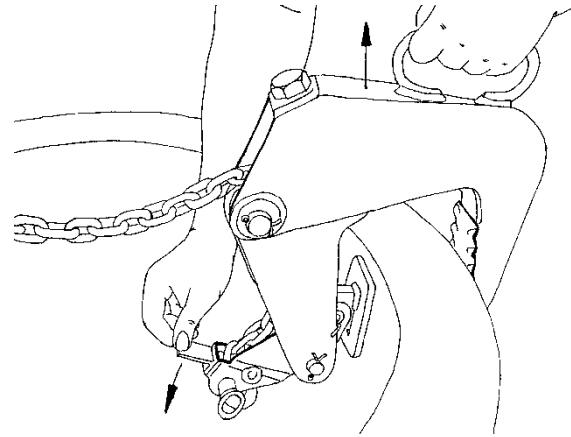

Fig. 8

Quando si trasportano coni simmetrici, tutti i morsetti devono essere ruotati di 180° in modo che la catena non passi sul bordo superiore.

- Con i coni asimmetrici, solo una pinza viene ruotata di 180° e il suo filo di catena viene accorciato in modo che le catene vengano caricate uniformemente e il cono penda orizzontalmente.

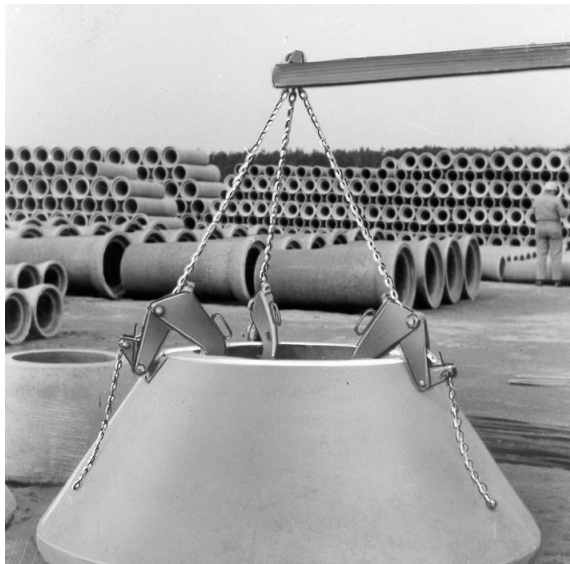

Fig.9

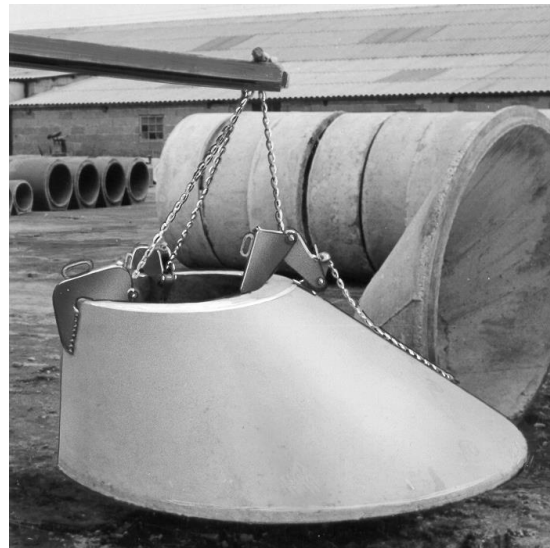

Fig.10



Fig. 11

7 Cura e manutenzione

7.1 Manutenzione



Affinché l'apparecchio funzioni perfettamente e per garantire la sua sicurezza ed una lunga durata, è necessario effettuare le operazioni di manutenzione precisate nella tabella qui di seguito agli intervalli prescritti.

Utilizzare **solo parti di ricambio originali**, altrimenti decade la garanzia.



Per tutti i servizi di manutenzione l'apparecchio deve essere completamente spento!!!

Per tutte le operazioni bisogna assicurarsi che l'apparecchio non si chiuda inavvertitamente. Pericolo di infortunio!!!

7.1.1 Meccanica

PERIODO DI MANUTENZIONE	Lavori da svolgere
Ispezione iniziale dopo 25 ore di funzionamento	<ul style="list-style-type: none"> Controllare o serrare tutte le viti di fissaggio (devono essere eseguite solo da una persona qualificata).
Ogni 50 ore di funzionamento	<ul style="list-style-type: none"> Serrare nuovamente tutte le viti di fissaggio (assicurarsi che le viti siano serrate secondo le coppie di serraggio valide delle corrispondenti classi di resistenza). Controllare il corretto funzionamento di tutti gli elementi di sicurezza esistenti (ad es. perni pieghevoli) e sostituire gli elementi di sicurezza difettosi. → 1) Controllare tutti i giunti, le guide, i perni e i pignoni, le catene per verificarne il corretto funzionamento, riaggiustarle o sostituirle se necessario. Controllare l'usura delle ganasce di presa (se presenti) e pulirle, se necessario sostituirle. Tutte le guide, cremagliere e le giunzioni esistenti di parti in movimento o componenti della macchina devono essere ingrassate / lubrificate per ridurre l'usura e per ottenere sequenze di movimento ottimali (grasso raccomandato: Mobilgrease HXP 462). Lubrificare tutti gli ingrassatori (se presenti) con l'ingrassatore.
Almeno 1x all'anno (accorciare l'intervallo di ispezione in caso di condizioni operative difficili)	<ul style="list-style-type: none"> Ispezione di tutte le parti di sospensione, nonché di bulloni e staffe. Ispezione di crepe, usura, corrosione e sicurezza funzionale da parte di un esperto.

1)

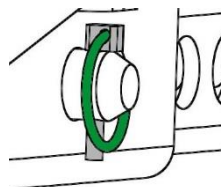

7.2 Risoluzione dei problemi

GUASTO	CAUSA	RIMEDIO
La forza di presa è insufficiente ed il carico scivola.		
	<ul style="list-style-type: none"> Le ganasce della pinza presentano tracce di usura 	<ul style="list-style-type: none"> Sostituire le ganasce
	<ul style="list-style-type: none"> Il carico è superiore al peso massimo consentito 	<ul style="list-style-type: none"> Ridurre il peso del carico trasportato
(Impostazione del raggio di apertura) (opzionale)	<ul style="list-style-type: none"> L'angolo di apertura impostato è errato 	<ul style="list-style-type: none"> Impostare l'angolo di apertura in funzione del materiale che deve essere trasportato.
(Caratteristiche del materiale)	<ul style="list-style-type: none"> La superficie del materiale è sporca oppure la tipologia di materiale non è idonea/ammessa per questo apparecchio. 	<ul style="list-style-type: none"> Verificare la superficie del materiale oppure contattare il costruttore al fine di accertarsi che la tipologia di materiale sia adatta per questo apparecchio.
Il carico è sbilanciato		
	<ul style="list-style-type: none"> L'apparecchio non è stato caricato in modo simmetrico 	<ul style="list-style-type: none"> Regolare la posizione del carico affinché risulti simmetrica
(Impostazione dell'angolo di apertura)	<ul style="list-style-type: none"> Il raggio di apertura non è impostato simmetricamente 	<ul style="list-style-type: none"> Controllare e correggere l'impostazione del raggio di apertura.

7.3 Riparazioni



- Gli interventi di riparazione dell'apparecchio possono essere eseguiti esclusivamente da persone che possiedono le conoscenze e la competenza necessarie.
- Prima di ripristinare l'esercizio è necessario effettuare un controllo straordinario a cura di un persona esperta.

7.4 Procedure di sicurezza



- L'azienda deve provvedere affinché l'apparecchio venga sottoposto all'ispezione di un esperto almeno una volta all'anno e che le anomalie riscontrate vengano tempestivamente eliminate (→ regolamento DGUV 100-500).
- Rispettare le disposizioni previste in materia dalle norme CE indicate nel certificato di conformità!!
- L'ispezione peritale può essere eseguita anche dal produttore Probst GmbH. Contattateci all'indirizzo: service@probst-handling.de
- Dopo l'esecuzione del controllo e l'eliminazione delle anomalie riscontrate sull'apparecchio raccomandiamo di applicare in un punto ben visibile la targhetta "Sachkundigenprüfung / Expert inspection". (Articolo-No.: 2904.0056+sticker di controllo con data)



Il controllo deve essere documentato da un esperto!

Apparecchio	Anno	Data	Esperto	Società

7.5 Indicazioni per l'etichetta identificativa



- Modello, numero di matricola e anno di produzione sono molto importanti per l'identificazione del vostro apparecchio. Se avete bisogno di informazioni in merito alle parti di ricambio, garanzia o altri dettagli specifici fate riferimento a queste informazioni.
- La capacità di portata massima (WLL) indica il carico Massimo che può essere sollevato con l'apparecchio. Non superare la capacità di portata (WLL) indicata.
- Se utilizzate l'apparecchio unitamente ad un'altra macchina operatrice (gru, argano, carrello elevatore, escavatore) tenete in considerazione anche il peso netto dell'apparecchio.

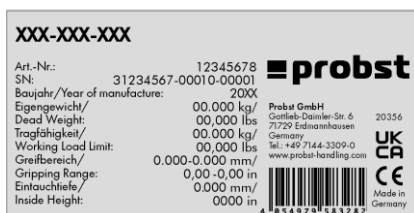

Esempio:

7.6 Indicazioni per il noleggio/leasing di attrezzature PROBST



Ad ogni noleggio/leasing delle attrezzature PROBST è obbligatorio includere le **istruzioni d'uso originali** (a seconda della lingua del paese dell'utilizzatore, verrà fornita in aggiunta la traduzione delle istruzioni d'uso originali)!

8 Smaltimento / riciclaggio di apparecchi e macchinari



Il prodotto può essere messo fuori servizio e preparato per lo smaltimento / riciclaggio **solo** da personale qualificato. I **singoli componenti** esistenti (come metalli, plastiche, liquidi, batterie/accumulatori ecc.) devono essere **smaltiti/riciclati in conformità alle leggi e alle norme di smaltimento specifiche del paese!**



Il prodotto non deve essere smaltito nei rifiuti domestici!

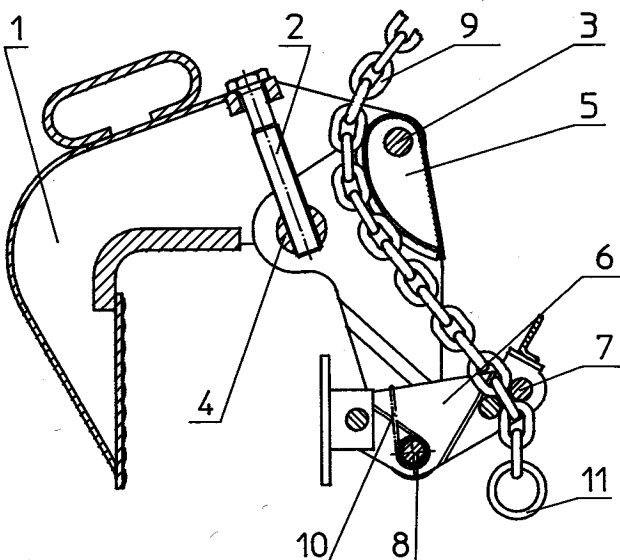

12 Typenschild

E 110 Ersatzteilliste Rohrgehänge

110 010	Rohrgehänge	RSV	1,5
110 011	Rohrgehänge	RSVL	1,5/2,0m
110 020	Rohrgehänge	RSVG	1,5
110 110	Rohrgehänge	RSVE	0,5
110 210	Rohrgehänge	RSV	1
110 510	Rohrgehänge	RSV	3
110 511	Rohrgehänge	RSVL	3
110 515	Rohrgehänge	RSV	3/200 D
110 516	Rohrgehänge	RSVL	3/200 D
110 520	Rohrgehänge	RSVG	3
110 530	Rohrgehänge	RSV	3/230
110 531	Rohrgehänge	RSVL	3/230
110 540	Rohrgehänge	RSVG	3/180
110 610	Rohrgehänge	RSVE	1
110 710	Rohrgehänge	RSV	2

Position	1	2	3	4	5	6	7	8	9	10	11	12	RG-Klaue komplett
	Außenbügel	Verstell- spindel	Bolzen mit Splint ø22x60	Gewinde- bolzen ø25x76	Gelenk- hebel	Winkel- hebel	Bolzen mit Splint ø16x44	Bolzen mit Splint ø20x51	Bolzen mit Splint ø16x53	Anschlagkette	Biege- feder	Ring	
Bestell-Nummer	040 001	040 004	030 006	040 005	042 492	040 003	030 007	030 008	031 025	052 800	051 840	043 004	RG-Klaue komplett besteht aus je einem Teil von Pos. 1, 2, 3, 4, 5, 6, 7, 8 und 10 (1xrechts/1xlinks)
044 134 (mit Gummil)		044 160	031 024 (ø25x76)		040 002	044 135 (mit Gummil)	031 026 (ø20x51)	030 008 (ø16x53)	031 025 (ø20x61)	052 801 (3-str. 7x22x1641)	051 841 (ø2.5 links)	043 005	
044 139		042 494			044 148	044 141	030 008 (ø16x53)	031 025 (ø20x61)	052 801 (3-str. 7x22x1641)	052 802 (2-str. 7x22x1641)	051 842 (ø3 rechts)	043 006	
044 140 (mit Gummil)					042 482	044 133 (mit Gummil)	030 008 (ø16x53)	052 800 (3-str. 7x22x1641)	052 803 (3-str. 9x27x1770)	052 804 (3-str. 9x27x1770)	051 843 (ø3 links)	040 805	
042 477					044 166		030 008 (ø16x53)	052 801 (3-str. 7x22x1641)	052 804 (3-str. 9x27x1770)	052 805 (3-str. 9x27x2391)		040 808	
							030 008 (ø16x53)	052 802 (2-str. 7x22x1641)	052 805 (3-str. 9x27x2391)	052 810 (2-str. 7x22x1641)		040 809	
							030 008 (ø16x53)	052 803 (3-str. 9x27x1770)	052 811 (2-str. 7x22x1641)	052 811 (2-str. 7x22x1641)		040 810	
							030 008 (ø16x53)	052 804 (3-str. 9x27x1770)	052 820 (1-str. 7x22x987)	052 820 (1-str. 7x22x987)		040 811	
							030 008 (ø16x53)	052 805 (3-str. 9x27x1770)	052 822 (1-str. 9x27x987)			040 813	
							030 008 (ø16x53)	052 806 (3-str. 9x27x1770)				040 814	
Stückzahlen pro Gerät	3	3	3	3	3	3	3	3	3	1	3	3	
	3	3	3	3	3	3	3	3	1		3	1	3
			3	3	3		3	3	1		3		3
	3	3	3	3	3		3	3	1		3	3	3
			3	3	3		3	3	1		3	1	3
			3	3	3		3	3	1		3	1	3
	3	3	3	3	3	3	3	3	1		3	1	3
	1	1	1	1	1	1	1	1	1	1	1	1	1
	2	2	2	2	2	2	2	2	1		2	2	2

Certificato di manutenzione



Le richieste di garanzia sono valide solo se il programma di manutenzione specificato è stato adeguatamente rispettato (presso un officina specializzata). Dopo ogni intervento di manutenzione il seguente modulo deve essere compilato, timbrato e firmato e spedito a noi immediatamente. ¹⁾

¹⁾ via e-mail a: service@probst-handling.de / via fax o post

Operatore: _____
 Modello apparecchio: _____ Articolo N.: _____
 Apparecchio N.: _____ Anno di fabbricazione: _____

Prima ispezione dopo 25 ore di funzionamento		
Data:	Lavoro di manutenzione:	Ispezione effettuata da:
		<i>Timbro</i>
	
		Nome / Firma

Dopo 50 ore di funzionamento		
Data:	Lavoro di manutenzione:	Ispezione effettuata da:
		<i>Timbro</i>
	
		Nome / Firma
		Ispezione effettuata da:
		<i>Timbro</i>
	
		Nome / Firma
		Ispezione effettuata da:
		<i>Timbro</i>
	
		Nome / Firma

Minimo 1 volta all'anno		
Data:	Lavoro di manutenzione:	Ispezione effettuata da:
		<i>Timbro</i>
	
		Nome / Firma
		Ispezione effettuata da:
		<i>Timbro</i>
	
		Nome / Firma