

EXG



DE | Betriebsanleitung

NO | Bruksanvisningen

EXG



DE | Betriebsanleitung

Inhalt

1	EG-Konformitätserklärung	3
2	Sicherheit	4
2.1	Sicherheitshinweise.....	4
2.2	Begriffsdefinitionen.....	4
2.3	Definition Fachpersonal/ Sachkundiger	4
2.4	Sicherheitskennzeichnung	5
2.5	Persönliche Sicherheitsmaßnahmen	6
2.6	Schutzausrüstung.....	6
2.7	Unfallschutz	6
2.8	Funktions- und Sichtprüfung	6
2.8.1	Mechanik.....	6
2.9	Sicherheit im Betrieb	7
2.9.1	Allgemeines.....	7
2.9.2	Trägergeräte / Hebezeuge.....	7
3	Allgemeines	8
3.1	Bestimmungsgemäßer Einsatz	8
3.2	Übersicht und Aufbau.....	10
3.3	Technische Daten	10
4	Installation.....	11
4.1	Mechanischer Anbau.....	11
4.1.1	Einhängeöse / Eihängebolzen	11
4.1.2	Lasthaken und Anschlagmittel.....	11
4.1.3	Einstecktaschen (optional).....	12
4.1.4	Drehköpfe (optional)	12
5	Einstellungen	13
5.1	Greifbereichseinstellung.....	13
5.1.1	Greifbereich 1: von 0 mm bis 200 mm (Kennzeichnung Dreieck ▲).....	13
5.1.2	Greifbereich 2: von 200 mm bis 300 mm (Kennzeichnung Quadrat ■)	13
6	Bedienung	15
6.1	Allgemein.....	15
7	Wartung und Pflege.....	16
7.1	Wartung.....	16
7.1.1	Mechanik.....	16
7.2	Störungsbeseitigung.....	17
7.3	Reparaturen	17
7.4	Prüfungspflicht.....	18
7.5	Hinweis zum Typenschild.....	19
7.6	Hinweis zur Vermietung/Verleihung von PROBST-Geräten	19
8	Entsorgung / Recycling von Geräten und Maschinen.....	19

Änderungen gegenüber den Angaben und Abbildungen in der Betriebsanleitung sind vorbehalten.

1 EG-Konformitätserklärung

Bezeichnung: EASYGRIP EXG Rabattengreifer
Typ: EXG
Artikel-Nr.: 53100370



Hersteller: Probst GmbH
Gottlieb-Daimler-Straße 6
71729 Erdmannhausen, Germany
info@probst-handling.de
www.probst-handling.com

Die vorstehend bezeichnete Maschine entspricht den einschlägigen Vorgaben nachfolgender EU-Richtlinien:
2006/42/EG (Maschinenrichtlinie)

Folgende Normen und technische Spezifikationen wurden herangezogen:

DIN EN ISO 12100

Sicherheit von Maschinen - Allgemeine Gestaltungsleitsätze - Risikobeurteilung und Risikominderung

DIN EN ISO 13857

Sicherheit von Maschinen - Sicherheitsabstände gegen das Erreichen von Gefährdungsbereichen mit den oberen und unteren Gliedmaßen

Dokumentationsbevollmächtigter:

Name: Jean Holderied
Anschrift: Probst GmbH; Gottlieb-Daimler-Straße 6; 71729 Erdmannhausen, Germany

Unterschrift, Angaben zum Unterzeichner:



Erdmannhausen, 01.06.2023.....
(Eric Wilhelm, Geschäftsführer)

2 Sicherheit

2.1 Sicherheitshinweise



Lebensgefahr!

Bezeichnet eine Gefahr. Wenn sie nicht gemieden wird, sind Tod und schwerste Verletzungen die Folge.



Gefährliche Situation!

Bezeichnet eine gefährliche Situation. Wenn sie nicht gemieden wird, können Verletzungen oder Sachschäden die Folge sein.



Verbot!

Bezeichnet ein Verbot. Wenn es nicht eingehalten wird, sind Tod und schwerste Verletzungen, oder Sachschäden die Folge.



Wichtige Informationen oder nützliche Tipps zum Gebrauch.

2.2 Begriffsdefinitionen

Greifbereich:	<ul style="list-style-type: none"> gibt die minimalen und maximalen Produktabmaße des Greifgutes an, welche mit diesem Gerät greifbar sind.
Greifgut (Greifgüter):	<ul style="list-style-type: none"> ist das Produkt, welches gegriffen bzw. transportiert wird.
Öffnungsweite:	<ul style="list-style-type: none"> setzt sich aus dem Greifbereich und dem Einfahrmaß zusammen. <i>Greifbereich + Einfahrmaß = Öffnungsbereich</i>
Eintauchtiefe:	<ul style="list-style-type: none"> entspricht der maximalen Greifhöhe von Greifgütern, bedingt durch die Höhe der Greifarme des Gerätes.
Gerät:	<ul style="list-style-type: none"> ist die Bezeichnung für das Greifgerät.
Produktmaß:	<ul style="list-style-type: none"> sind die Abmessungen des Greifgutes (z.B. Länge, Breite, Höhe eines Produktes).
Eigengewicht:	<ul style="list-style-type: none"> ist das Leergewicht (ohne Greifgut) des Gerätes.
Tragfähigkeit (WLL *):	<ul style="list-style-type: none"> gibt die höchstzulässige Belastung des Gerätes (zum Anheben von Greifgütern) an. * = WLL → (englisch:) <u>W</u>orking <u>L</u>oad <u>L</u>imit
Bodennaher Bereich:	<ul style="list-style-type: none"> das Greifgut muss unmittelbar nach dem Aufnehmen (z.B. von einer Palette oder von einem LKW) bis knapp über den Boden abgesenkt werden (ca. 0,5 m). Greifgut zum Transportieren nur so hoch wie nötig anheben (Empfehlung ca. 0,5 m über Boden).

2.3 Definition Fachpersonal/ Sachkundiger



Installations-, Wartungs-, und Reparaturarbeiten an diesem Gerät dürfen nur vom Fachpersonal oder Sachkundigen durchgeführt werden!

Fachpersonal oder Sachkundige müssen für die folgenden Bereiche, soweit es für dieses Gerät zutrifft, die notwendigen beruflichen Kenntnisse besitzen:

- für Mechanik
- für Hydraulik
- für Pneumatik
- für Elektrik

2.4 Sicherheitskennzeichnung

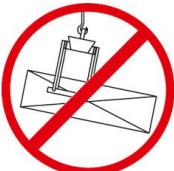

VERBOTSZEICHEN

Symbol	Bedeutung	Bestell-Nr.	Größe
	Niemals unter schwebende Last treten. Lebensgefahr!	29040210 29040209 29040204	Ø 30 mm Ø 50 mm Ø 80 mm
	Es dürfen keine konischen Greifgüter gegriffen werden.	29040213 29040212 29040211	Ø 30 mm Ø 50 mm Ø 80 mm
	Greifgüter niemals außermittig aufnehmen, stets im Lastschwerpunkt.	29040216 29040215 29040214	Ø 30 mm Ø 50 mm Ø 80 mm

WARNZEICHEN

Symbol	Bedeutung	Bestell-Nr.	Größe
	Quetschgefahr der Hände.	29040221 29040220 29040107	30 x 30 mm 50 x 50 mm 80 x 80 mm

GEBOTSZEICHEN

Symbol	Bedeutung	Bestell-Nr.	Größe
	Jeder Bediener muss die Bedienungsanleitung für das Gerät mit den Sicherheitsvorschriften gelesen und verstanden haben.	29040665 29040666 29041049	Ø 30 mm Ø 50 mm Ø 80 mm
	Das manuelle Führen des Gerätes ist nur an den roten Handgriffen erlaubt.	29040227 29040226 29040225	Ø 30 mm Ø 50 mm Ø 80 mm

OPTIONAL

	Einstecktasche und Gabelstaplerzinken mittels Arretierungsschraube und Sicherungskette oder Seil sichern.	29040223 29040222	Ø 50 mm Ø 80 mm
---	---	----------------------	--------------------

2.5 Persönliche Sicherheitsmaßnahmen



- Jeder Bediener muss die Bedienungsanleitung für das Gerät mit den Sicherheitsvorschriften gelesen und verstanden haben.
- Das Gerät und alle übergeordneten Geräte in/an die das Gerät eingebaut ist, dürfen nur von dafür beauftragten und qualifizierten Personen betrieben werden.



- Es dürfen **nur** Geräte **mit Handgriffen manuell** geführt werden.
Ansonsten besteht Verletzungsgefahr der Hände!

2.6 Schutzausrüstung

Die Schutzausrüstung besteht gemäß den sicherheitstechnischen Anforderungen aus:

- Schutzkleidung
- Schutzhandschuhe
- Sicherheitsschuhe

2.7 Unfallschutz



- Arbeitsbereich für unbefugte Personen, insbesondere Kinder, weiträumig absichern.
- **Vorsicht bei Gewitter – Gefahr durch Blitzschlag!**
Je nach Intensität des Gewitters gegebenenfalls die Arbeit mit dem Geräte einstellen.



- Arbeitsbereich ausreichend beleuchten.
- **Vorsicht bei nassen, angefrorenen, vereisten und verschmutzten Baustoffen!**
Es besteht die Gefahr des Herausrutschens des Greifgutes. → UNFALLGEFAHR!

2.8 Funktions- und Sichtprüfung

2.8.1 Mechanik



- Das Gerät muss vor jedem Arbeitseinsatz auf Funktion und Zustand geprüft werden.
- Wartung, Schmierung und Störungsbeseitigung dürfen nur bei stillgelegtem Gerät erfolgen!



- Bei Mängeln, die die Sicherheit betreffen, darf das Gerät erst nach einer kompletten Mängelbeseitigung wieder eingesetzt werden.
- Bei jeglichen Rissen, Spalten oder beschädigten Teilen an irgendwelchen Teilen des Gerätes, muss **sofort** jegliche Nutzung des Gerätes gestoppt werden.



- Die Betriebsanleitung für das Gerät muss am Einsatzort jederzeit einsehbar sein.
- Das am Gerät angebrachte Typenschild darf nicht entfernt werden.
- Unlesbare Hinweisschilder (wie Verbots- und Warnzeichen) sind auszutauschen.

2.9 Sicherheit im Betrieb

2.9.1 Allgemeines



- Die Arbeit mit dem Gerät darf nur in bodennahem Bereich erfolgen. Das Schwenken des Gerätes über Personen hinweg ist untersagt.
- Der Aufenthalt unter schwebender Last ist verboten. **Lebensgefahr!**



- Das manuelle Führen ist nur bei Geräten mit Handgriffen erlaubt.



- Während des Betriebes ist der Aufenthalt von Personen im Arbeitsbereich verboten! Es sei denn es ist unerlässlich, bedingt durch die Art der Geräteanwendung, z.B. durch manuelles Führen des Gerätes (an Handgriffen).
- Ruckartiges Anheben oder Absenken des Gerätes mit und ohne Last ist **verboten**, sowie das schnelle Fahren mit dem Trägergerät/ Hebezeug über unebenes Gelände! Generell darf mit angehobener Last mit dem Trägergerät/Hebezeug (z.B. Bagger) **nur** mit **Schrittgeschwindigkeit** gefahren werden - unnötige Erschütterungen sind zu vermeiden. **Gefahr:** Last könnte herabfallen oder Lastaufnahmemittel beschädigt werden!



- Die Güter niemals außermittig aufnehmen (stets im Lastschwerpunkt), ansonsten Kippgefahr.
- Das Gerät darf nicht geöffnet werden, wenn der Öffnungsweg durch einen Widerstand blockiert ist.
- Die Tragfähigkeit und Nennweiten des Gerätes dürfen nicht überschritten werden.
- Der Bediener darf den Steuerplatz nicht verlassen, solange das Gerät mit Ladung belastet ist und muss die Ladung immer im Blick haben.



- Festsitzende Lasten nicht mit dem Gerät losreißen.
- Lasten niemals schräg ziehen oder schleifen. Ansonsten könnten dadurch Teile des Gerätes beschädigt werden (siehe Abb. A →).



Abb. A

2.9.2 Trägergeräte / Hebezeuge



- Das eingesetzte Trägergerät / Hebezeug (z.B. Bagger) muss sich in betriebssicherem Zustand befinden.
- Nur beauftragte und qualifizierte Personen dürfen das Trägergerät / Hebezeug bedienen.
- Der Bediener des Trägergerätes / Hebezeuges muss die gesetzlich vorgeschriebenen Qualifikationen erfüllen.

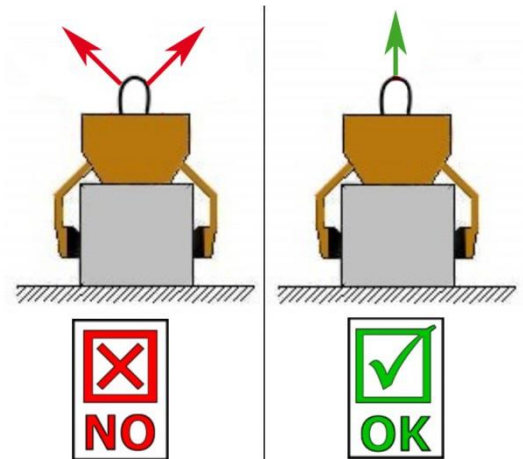

Die maximal erlaubte Traglast des Trägergerätes / Hebezeuges und der Anschlagmittel darf unter keinen Umständen überschritten werden!

3 Allgemeines

3.1 Bestimmungsgemäßer Einsatz

Das Gerät (EASYGRIP EXG) ist ausschließlich geeignet zum Greifen von parallelen, ebenen und nicht konischen Betonelementen, wie beispielsweise Rabatten, Stellplatten, Blockstufen und Bordsteinen und wird mittels Schlupf oder Kette an ein Trägergerät angehängt (Ladekran, Minibagger, etc.) und kann so maschinell von einer Person bedient werden.

Da das Gerät (EASYGRIP EXG) mit zwei Handgriffen ausgestattet ist, eignet es sich auch für den manuellen Betrieb (durch zwei Personen).



- Das Gerät darf nur für den in der Bedienungsanleitung beschriebenen bestimmungsgemäßen Einsatz, unter Einhaltung der gültigen Sicherheitsvorschriften und unter Einhaltung der dementsprechenden gesetzlichen Bestimmungen und den der Konformitätserklärung verwendet werden.
- Jeder anderweitige Einsatz gilt als nicht bestimmungsgemäß und ist **verboten!**
- Die am Einsatzort gültigen gesetzlichen Sicherheits- und Unfallvorschriften müssen zusätzlich eingehalten werden.



Der Anwender **muss** sich vor jedem Einsatz vergewissern, dass:

- das Gerät für den vorgesehenen Einsatz geeignet ist
- sich im ordnungsgemäßen Zustand befindet
- die zu hebenden Lasten für das Heben geeignet sind

In Zweifelsfällen setzen Sie sich vor der Inbetriebnahme mit dem Hersteller in Verbindung.



ACHTUNG: Das Arbeiten mit diesem Gerät darf nur in bodennahem Bereich erfolgen! (→ Kapitel „Sicherheit im Betrieb“ und „Begriffsdefinitionen“)



Es dürfen **nur** Steinelemente mit parallelen und ebenen Greifflächen gegriffen werden!
Ansonsten besteht **Abrutschgefahr!**



NICHT ERLAUBTE TÄTIGKEITEN:

Eigenmächtige Umbauten am Gerät oder der Einsatz von eventuell selbstgebauten Zusatzvorrichtungen gefährden Leib und Leben und sind deshalb grundsätzlich **verboten!!**

Tragfähigkeiten (WLL) des Gerätes dürfen **nicht überschritten** und **Nennweiten/Greifbereiche** dürfen **nicht überschritten bzw. unterschritten** werden.

Alle nicht bestimmungsgemäßen Transporte mit dem Gerät sind **strengstens untersagt**:

- das Transportieren von Menschen und Tieren.
- das Greifen und Transportieren von Baustoffpaketen, Gegenständen und Materialien, die nicht in dieser Betriebsanleitung beschrieben sind.
- das Anhängen von Lasten mit Seilen, Ketten o.ä. an dem Gerät, außer an den dafür vorgesehenen Einhängeösen/-bolzen.
- das Greifen von Greifgütern mit Verpackungsfolie, da dabei **Abgleitgefahr** besteht.
- das Greifen von Greifgütern mit Reibbeiwert mindernder Oberfläche (z.B. abmehlende, behandelte, verschmutzte, angefrorene, beschichtete, lackierte Oberflächen), da dies zur Verminderung des Reibwertes zwischen Greifbacken und Greifgut führt → **Abgleitgefahr!**
Abhilfe: Bei Verschmutzung jeglicher Art ist zwingend eine Reinigung der Greifbacken und Oberfläche der Produkte im Bereich der Greifbacken **vor jedem** Greifvorgang erforderlich!
- das Greifen von Greifgütern, welche sich durch die Klemmkraft des Greifgerätes verformen oder brechen können!
- das Greifen von Greifgütern, welche sichtbare Beschädigungen aufweisen oder durch ihr Eigengewicht brechen können.
- das Greifen und Transportieren von konischen und runden Greifgütern, da dabei Abgleitgefahr besteht. (Abbildung rechts)
- Steinlagen, die „Füße“, „Bäuche“ oder „blinde Abstandshalter“ haben.

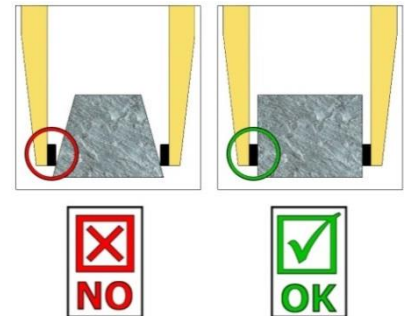

3.2 Übersicht und Aufbau



Abb.1

1	Einhängeöse für Trägergerät
2	Verriegelungshaken (zum Transport des Gerätes ohne Greifgut)
3	Versteckung für Greifbereich
4	Handgriff (für manuellen Betrieb)
5	Gummigreifbacken
6	Steckbolzen mit Klappsplint
7	Steckbolzen mit Klappsplint

3.3 Technische Daten

Die genauen technischen Daten (wie z.B. Tragfähigkeit, Eigengewicht, etc.) sind dem Typenschild zu entnehmen.

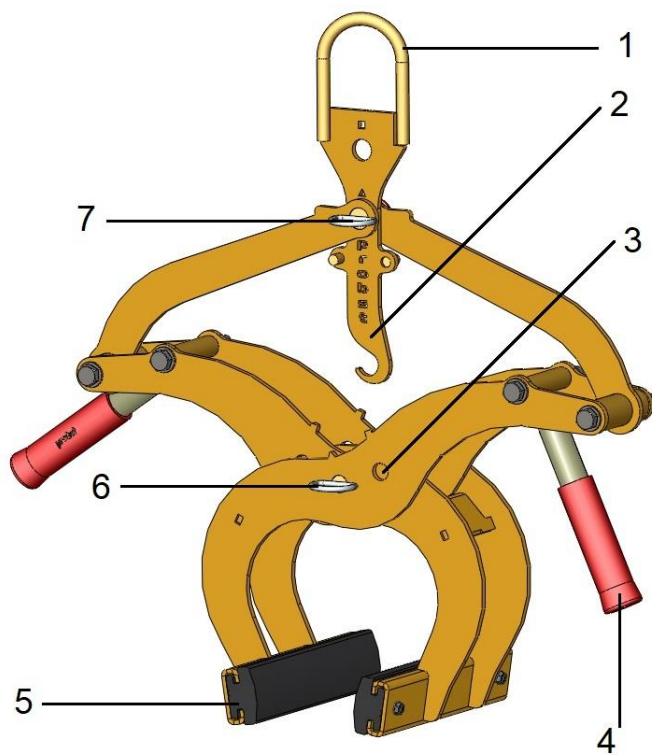
4 Installation

4.1 Mechanischer Anbau

Nur Original-Probst-Zubehör verwenden, im Zweifelsfall Rücksprache mit dem Hersteller halten.



Die **Tragfähigkeit** des Trägergerätes/Hebezeuges darf durch die Last des Gerätes, der optionalen Anbaugeräte (Drehmotor, Einstecktasche, Kranausleger etc.) und die zusätzliche Last der Greifgüter **nicht überschritten** werden!

Greifgeräte müssen **immer kardanisch** aufgehängt werden, so dass sie in jeder Position frei auspendeln können.



Auf **keinen** Fall dürfen die Greifgeräte auf **starre** Weise mit dem Hebezeug/Trägergerät verbunden werden!

Es kann in kurzer Zeit zum Bruch der Aufhängung führen. Tod, schwerste Verletzungen und Sachschaden können die Folge sein!



Bei Verwendung des Gerätes an optionalen Anbaugeräten (wie Einstecktasche, Kranausleger etc.) ist es aufgrund der möglichst niedrigen Bauweise des Gesamtgerätes (zur Vermeidung von Hubhöhenverlust) nicht auszuschließen, dass bei pendelnder Aufhängung des Gerätes und ungünstiger Positionierung bei Fahrbewegungen des Trägergerätes, das Gerät mit angrenzenden Bauteilen zusammenstoßen kann. Dies ist durch geeignete Positionierung des Gerätes und angepasster Fahrweise möglichst zu vermeiden. Daraus resultierende Schäden werden nicht im Rahmen der Gewährleistung reguliert.

4.1.1 Einhängeöse / Einhängebolzen

Das Gerät ist mit einer Einhängeöse / Einhängebolzen ausgerüstet und kann somit an verschiedenste Trägergeräte/Hebezeuge angebracht werden.



Es ist darauf zu achten, dass die Einhängeöse / Einhängebolzen sicher mit dem Anschlagmittel (Kranhaken, Schlupf etc.) verbunden ist und nicht abrutschen kann.

4.1.2 Lasthaken und Anschlagmittel



Das Gerät wird mit einem Lasthaken oder einem geeigneten Anschlagmittel am Trägergerät/Hebezeug angebracht.

Es ist darauf zu achten, dass die einzelnen Kettenstränge nicht verdreht oder verknotet sind.

Bei der mechanischen Installation des Gerätes ist darauf zu achten, dass alle örtlich geltenden Sicherheitsvorschriften eingehalten werden.

4.1.3 Einstecktaschen (optional)



Um eine sichere Verbindung zwischen dem Gabelstapler und der Einstecktasche (3) herzustellen, fährt man mit den Gabelstapler-Zinken (1) in die Einstecktasche (3) hinein.

Danach arretiert man diese entweder mittels Arretierungsschrauben (2), welche durch eine vorzusehende Bohrung in die Stapler-Zinken (1) gesteckt wird, oder mittels einer Kette oder eines Seils (4), das durch die Ösen an den Einstecktasche (3) und um den Gabelträger (↘) gelegt werden muss.



Diese Verbindung **muss** hergestellt werden, da sonst die Einstecktasche beim Staplerbetrieb von den Gabelstapler-Zinken rutschen kann. **UNFALLGEFAHR!**

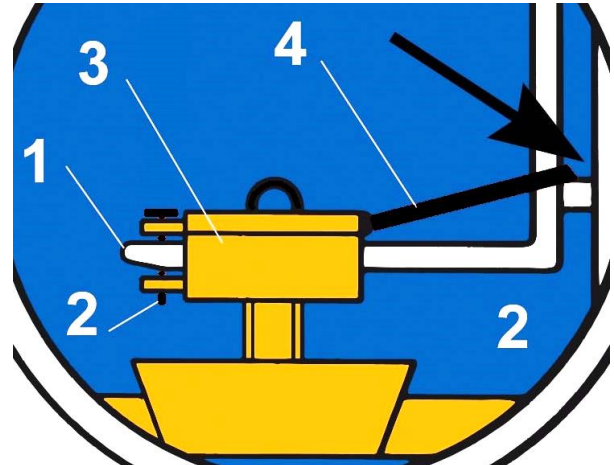
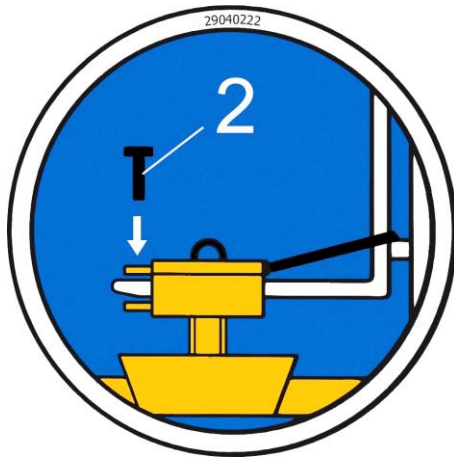

4.1.4 Drehköpfe (optional)



Beim Einsatz von Drehköpfen **muss** zwingend eine **Freilaufdrossel** verbaut sein. Damit ein stoßartiges Beschleunigen und Stoppen der Drehbewegungen ausgeschlossen wird, da diese sonst das Gerät innerhalb kurzer Zeit **beschädigen** können.

5 Einstellungen

5.1 Greifbereichseinstellung



Bevor ein Greifgut angehoben und versetzt werden kann, muss der entsprechende Greifbereich eingestellt werden.



Vorsicht bei der Einstellung des Greifbereiches. Verletzungsgefahr der Hände!



5.1.1 Greifbereich 1: von 0 mm bis 200 mm (Kennzeichnung Dreieck ▲)



- Für diesen Greifbereich müssen die Dreieck ▲-Kennzeichnungen an den Greifarmen (in der Mitte des Gerätes) **deckungsgleich** sein (Abb. 2) und am *Verriegelungshaken* (2) muss die Dreieck ▲-Kennzeichnung über dem *Steckbolzen mit Klappsplint* (7) positioniert werden (Abb. 3).
- Um die Greifbereichseinstellung vorzunehmen, wird der Steckbolzen mit Klappsplint (6) bzw. der Steckbolzen mit Klappsplint (7) entfernt.
Niemals beide Steckbolzen gleichzeitig herausziehen (immer nur nacheinander)!

- Nachdem der Greifbereich eingestellt wurde, muss das Gerät wieder mit dem Steckbolzen mit Klappsplint (7) bzw. mit Sicherheitsbolzen (6) gesichert werden.

5.1.2 Greifbereich 2: von 200 mm bis 300 mm (Kennzeichnung Quadrat ■)



- Für diesen Greifbereich müssen die Viereck ■-Kennzeichnungen an den Greifarmen (in der Mitte des Gerätes) **deckungsgleich** sein (Abb. 2) und am *Verriegelungshaken* (2) muss die Viereck ■-Kennzeichnung über dem *Steckbolzen mit Klappsplint* (7) positioniert werden (Abb. 3).
- Um die Greifbereichseinstellung vorzunehmen, wird der Sicherheitsbolzen (6) sowie der Steckbolzen mit Klappsplint (7) entfernt.
Niemals beide Bolzen gleichzeitig herausziehen (immer nur nacheinander)!



Abb.1

2	Verriegelungshaken (zum Transport des Gerätes ohne Greifgut)
6	Steckbolzen (mit Klappsplint)
7	Steckbolzen (mit Klappsplint)

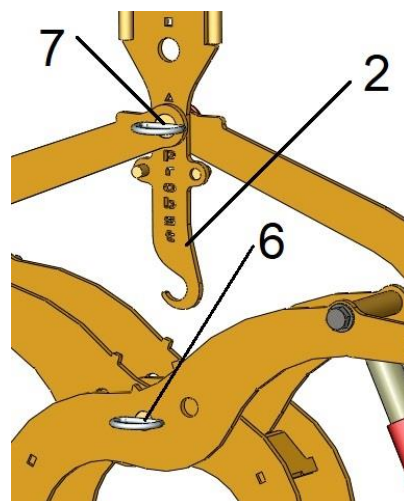
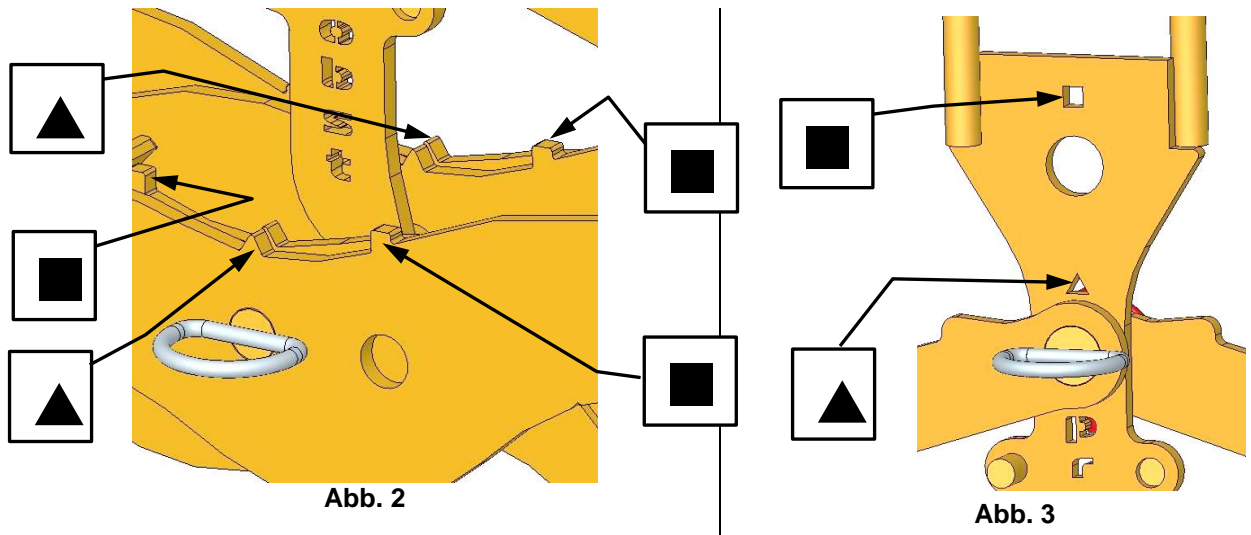

- Nachdem der Greifbereich eingestellt wurde, muss das Gerät wieder mit dem *Steckbolzen mit Klappsplint (7)* bzw. mit *Steckbolzen mit Klappsplint (6)* gesichert werden.

6 Bedienung

6.1 Allgemein

- Das Gerät (EXG) wie beschrieben mit dem Trägergerät verbinden oder für die manuelle Bedienung (durch 2 Personen) an den dafür vorgesehenen Handgriffen anfassen.
- Das Gerät (EXG) mittig auf das Greifgut (z.B. Bordstein) auflegen.
- Verriegelungshaken (2) freigeben und das Gerät (EXG) kann mit dem Greifgut (z.B. Bordstein) angehoben und transportiert werden.
- Beim Absetzen des Greifgutes den Verriegelungshaken (2) wieder arretieren, so dass das geöffnete Gerät (EXG) ohne Greifgut wieder angehoben werden kann.



Abb.1

2	Verriegelungshaken (zum Transport des Gerätes ohne Greifgut)
---	--

Transportstellung des Gerätes (ohne Last)

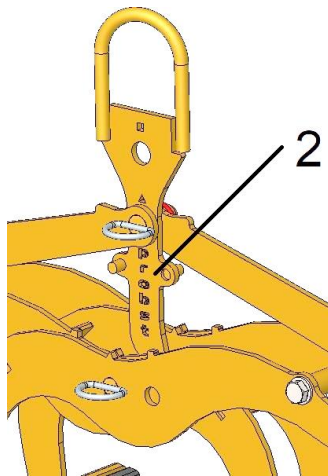

Abb.2

Greifstellung des Gerätes (mit Last)

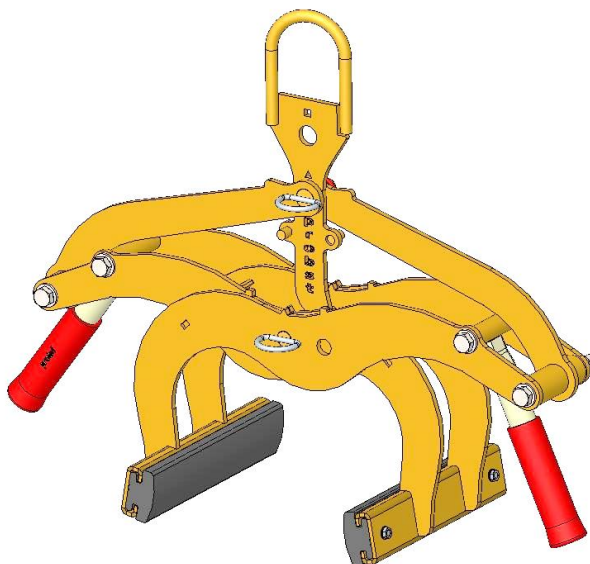

Abb.3

7 Wartung und Pflege

7.1 Wartung

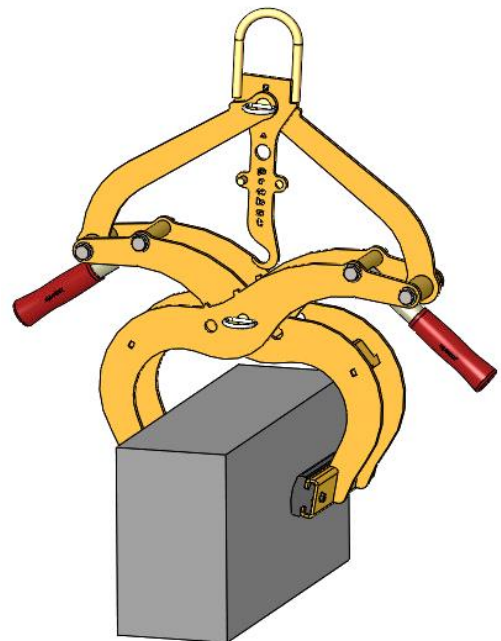

Um eine einwandfreie Funktion, Betriebssicherheit und Lebensdauer des Gerätes zu gewährleisten, sind die in der unteren Tabelle aufgeführten Wartungsarbeiten nach Ablauf der angegebenen Fristen durchzuführen.

Es dürfen **nur Original-Ersatzteile** verwendet werden, ansonsten erlischt die Gewährleistung.



Alle Arbeiten dürfen nur bei stillgelegtem Gerät erfolgen!

Bei allen Arbeiten muss sichergestellt sein, dass sich das Gerät nicht unabsichtlich schließen kann.

Verletzungsgefahr!

7.1.1 Mechanik

WARTUNGSFRIST	Auszuführende Arbeiten
Erstinspektion nach 25 Betriebsstunden	<ul style="list-style-type: none"> Sämtliche Befestigungsschrauben kontrollieren bzw. nachziehen (darf nur von einem Sachkundigen durchgeführt werden).
Alle 50 Betriebsstunden	<ul style="list-style-type: none"> Sämtliche Befestigungsschrauben nachziehen (achten Sie darauf, dass die Schrauben gemäß den gültigen Anzugsdrehmomenten der zugehörigen Festigkeitsklassen nachgezogen werden). Sämtliche vorhandene Sicherungselemente (wie Klappsplinte) auf einwandfreie Funktion prüfen und defekte Sicherungselemente ersetzen. → 1) Alle Gelenke, Führungen, Bolzen und Zahnräder, Ketten auf einwandfreie Funktion prüfen, bei Bedarf nachstellen oder ersetzen. Greifbacken (sofern vorhanden) auf Verschleiß prüfen und reinigen, bei Bedarf ersetzen. Alle vorhandenen Gleitführungen, Zahnstangen, Gelenke von beweglichen Bauteilen oder Maschinenbaukomponenten sind zur Reduzierung von Verschleiß und für optimale Bewegungsabläufe einzufetten/ zu schmieren (empfohlenes Schmierfett: <i>Mobilgrease HXP 462</i>). Alle Schmiernippel (sofern vorhanden) mit Fettpresse schmieren.
Mindestens 1x pro Jahr (bei harten Einsatzbedingungen Prüfindervall verkürzen)	<ul style="list-style-type: none"> Kontrolle aller Aufhängungsteile, sowie Bolzen und Laschen. Prüfung auf Risse, Verschleiß, Korrosion und Funktionssicherheit durch einen Sachkundigen.

1)

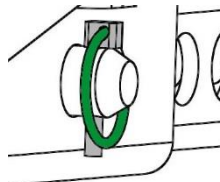

7.2 Störungsbeseitigung

STÖRUNG	URSACHE	BEHEBUNG
Die Klemmkraft ist nicht ausreichend, die Last rutscht ab		
(optional)	Die Greifbacken sind abgenutzt	Greifbacken erneuern
(optional)	Traglast ist größer als zulässig	Traglast reduzieren
Greifbereichs-Einstellung (optional)	Es ist der falsche Greifbereich eingestellt	Greifbereich entsprechend der zu transportierenden Güter einstellen
Material-Eigenschaften	Die Materialoberfläche ist verschmutzt oder der Baustoff ist nicht für dieses Gerät geeignet / zulässig	Materialoberfläche prüfen oder Rücksprache mit Hersteller, ob Baustoff für dieses Gerät zulässig ist
Das Gerät hängt schief		
	Die Zange ist einseitig belastet	Last symmetrisch verteilen
Greifbereichs -Einstellung (optional)	Der Greifbereich ist nicht symmetrisch eingestellt	Einstellung des Greifbereichs prüfen und korrigieren

7.3 Reparaturen



- Reparaturen am Gerät dürfen nur von Personen durchgeführt werden, die die dafür notwendigen Kenntnisse und Fähigkeiten besitzen.
- Vor der Wiederinbetriebnahme muss eine außerordentliche Prüfung durch einen Sachverständigen durchgeführt werden.

7.4 Prüfungspflicht



- Der Unternehmer hat dafür zu sorgen, dass das Gerät mindestens jährlich durch einen Sachkundigen geprüft und festgestellte Mängel sofort beseitigt werden (→ DGUV Regel 100-500).
- Die dementsprechenden gesetzlichen Bestimmungen u. die der Konformitätserklärung sind zu beachten!
- Die Durchführung der Sachkundigenprüfung kann auch durch den Hersteller Probst GmbH erfolgen. Kontaktieren Sie uns unter: service@probst-handling.de
- Wir empfehlen, nach durchgeführter Prüfung und Mängelbeseitigung des Gerätes die Prüfplakette „Sachkundigenprüfung/ Expert inspection“ gut sichtbar anzubringen (Bestell-Nr.: 29040056+Tüv-Aufkleber mit Jahreszahl).



Die Sachkundigenprüfung ist unbedingt zu dokumentieren!

Gerät	Jahr	Datum	Sachkundiger	Firma

7.5 Hinweis zum Typenschild



- Gerätetyp, Gerätenummer und Baujahr sind wichtige Angaben zur Identifikation des Gerätes. Sie sind bei Ersatzteilbestellungen, Gewährleistungsansprüchen und sonstigen Anfragen zum Gerät stets mit anzugeben.
- Die maximale Tragfähigkeit (WLL) gibt an, für welche maximale Belastung das Gerät ausgelegt ist. Die maximale Tragfähigkeit (WLL) darf **nicht** überschritten werden.
- Das im Typenschild bezeichnete Eigengewicht ist bei der Verwendung am Hebezeug/Trägergerät (z.B. Kran, Kettenzug, Gabelstapler, Bagger...) mit zu berücksichtigen.

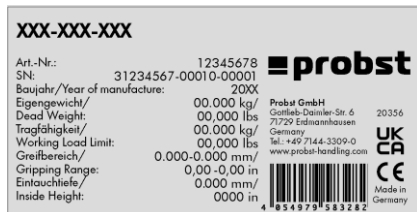

Beispiel:

7.6 Hinweis zur Vermietung/Verleihung von PROBST-Geräten



Bei jeder Verleihung/Vermietung von PROBST-Geräten **muss** unbedingt die dazu gehörige **Original-Betriebsanleitung** mitgeliefert werden (bei Abweichung der Sprache des jeweiligen Benutzerlandes, ist zusätzlich die jeweilige Übersetzung der Original-Betriebsanleitung mit zuliefern)!

8 Entsorgung / Recycling von Geräten und Maschinen



Das Produkt **darf nur** von qualifiziertem Fachpersonal außer Betrieb genommen und zur Entsorgung/ zum Recyceln vorbereitet werden. Entsprechend vorhandene **Einzelkomponenten** (wie Metalle, Kunststoffe, Flüssigkeiten, Batterien/Akkus etc.) **müssen** gemäß den **national/ länderspezifisch geltenden Gesetzen und Entsorgungsvorschriften** entsorgt/recycelt werden!



Das Produkt darf nicht im Hausmüll entsorgt werden!

Wartungsnachweis



Garantieanspruch für dieses Gerät besteht nur bei Durchführung der vorgeschriebenen Wartungsarbeiten (durch eine autorisierte Fachwerkstatt)! Nach jeder erfolgten Durchführung eines Wartungsintervalls muss unverzüglich dieser Wartungsnachweis (mit Unterschrift u. Stempel) an uns übermittelt werden. ¹⁾

¹⁾ per E-Mail an: service@probst-handling.de / per Fax oder Post

Betreiber: _____
 Gerätetyp: _____ Artikel-Nr.: _____
 Geräte-Nr.: _____ Baujahr: _____

Wartungsarbeiten nach 25 Betriebsstunden		
Datum:	Art der Wartung:	Wartung durch Firma:
		Stempel
	
		Name / Unterschrift

Wartungsarbeiten nach 50 Betriebsstunden		
Datum:	Art der Wartung:	Wartung durch Firma:
		Stempel
	
		Name / Unterschrift
		Wartung durch Firma:
		Stempel
	
		Name / Unterschrift
		Wartung durch Firma:
		Stempel
	
		Name / Unterschrift

Wartungsarbeiten 1x jährlich		
Datum:	Art der Wartung:	Wartung durch Firma:
		Stempel
	
		Name / Unterschrift
		Wartung durch Firma:
		Stempel
	
		Name / Unterschrift

DE

EXG



NO | Bruksanvisningen

Innholt

1	EU-Samsvarserklæring	3
2	Sikkerhet	4
2.1	Sikkerhetsinstruksjoner	4
2.2	Definisjoner av begreper	4
2.3	Definisjon av kvalifisert personell/ekspert	4
2.4	Sikkerhetskjennemerking	5
2.5	Personlige sikkerhetstiltak	6
2.6	Verneutstyr	6
2.7	Arbeidsvern	6
2.8	Funksjonell og visuell kontroll	6
2.8.1	Generelt	6
2.9	Driftssikkerhet	7
2.9.1	Generelt	7
2.9.2	Bæreinretninger / løfteutstyr	7
3	Generelt	8
3.1	Riktig bruk	8
3.2	Oversikt og oppbygging	10
3.3	Tekniske data	10
4	Installasjon	11
4.1	Mekanisk montering	11
4.1.1	Løfteøye / opphengsbolt	11
4.1.2	Løftekrok og løfteredskap	11
4.1.3	Gaffellommer (valgfritt)	12
4.1.4	Svivler (valgfritt)	12
5	Innstillinger	13
5.1	Justering av gripeområdet	13
5.1.1	Gripeområde 1: fra 0 mm til 200 mm (trekantmerking)▲	13
5.1.2	Gripeområde 2: fra 200 mm til 300 mm (merket med firkant)■	13
6	Betjening	15
6.1	Generelt	15
7	Vedlikehold og stell	16
7.1	Vedlikehold	16
7.1.1	Mekanikk	16
7.2	Utbedring av feil	18
7.3	Reparasjoner	19
7.4	Tilsynsplikt	19
7.5	Merknad om typeskiltet	20
7.6	Informasjon om utleie / utlån av PROBST-enheter	20
8	Avfallshåndtering / resirkulering av utstyr og maskiner	20

Vi forbeholder oss retten til å gjøre endringer i informasjonen og illustrasjonene i bruksanvisningen.

1 EU-Samsvarserklæring

Betegnelse: EASYGRIP EXG
Type: EXG
Bestillingsnr.: 53100370



Produsent: Probst GmbH
Gottlieb-Daimler-Straße 6
71729 Erdmannhausen, Germany
info@probst-handling.de
www.probst-handling.com

Maskinen som er beskrevet ovenfor oppfyller de relevante kravene i følgende EU-direktiver:

2006/42/EU (maskindirektiv)

Følgende standarder og tekniske spesifikasjoner ble brukt:

NS-EN ISO 12100

Maskinsikkerhet - Hovedprinsipper for konstruksjon - Risikovurdering og risikoreduksjon

NS-EN ISO 13857

Maskinsikkerhet - Sikre avstander til faresoner for øvre og nedre kroppsdeler

Autorisert representant:

Etternavn: Jean Holderied

Adresse: Probst GmbH; Gottlieb-Daimler-Straße 6; 71729 Erdmannhausen, Germany

Underskrift, informasjon om underskriveren:

Erdmannhausen, 14.05.2024.....

(Eric Wilhelm, Administrerende Direktør)

2 Sikkerhet

2.1 Sikkerhetsinstruksjoner



Fare for liv!

Indikerer en fare. Hvis den ikke unngås, kan det føre til død eller alvorlig personskade.



Farlig situasjon!

Indikerer en farlig situasjon. Hvis den ikke unngås, kan det føre til personskader eller materielle skader.



Forbud!

Betegner et forbud. Hvis det ikke overholdes, kan det føre til dødsfall og alvorlige personskader eller materielle skader.



Viktig informasjon eller nyttige tips for bruk.

2.2 Definisjoner av begreper

Rekkevidde:	<ul style="list-style-type: none"> angir minimum og maksimum produktdimensjoner for gripematerialet som kan gripes med denne enheten.
Gripende varer (gripende varer):	<ul style="list-style-type: none"> er produktet som gripes eller transporteres.
Åpningsbredde:	<ul style="list-style-type: none"> består av gripeområdet og tilbaketrekingsdimensjonen. <i>Gripeområde + tilbaketrekingsdimensjon = åpningsområde</i>
Nedsenkingsdybde:	<ul style="list-style-type: none"> tilsvare den maksimale gripehøyden på gjenstander som skal gripes, på grunn av høyden på enhetens gripearmer.
Enhet:	<ul style="list-style-type: none"> er navnet på gripeinnretningen.
Produktmål:	<ul style="list-style-type: none"> er dimensjonene til godset som gripes (f.eks. lengde, bredde, høyde på et produkt).
Dødvekt:	<ul style="list-style-type: none"> er enhetens egenvekt (uten last).
Lastekapasitet (WLL *):	<ul style="list-style-type: none"> angir enhetens maksimalt tillatte belastning (for løfting av gripegods). →* = WLL (<i>engelsk:</i>) Working Load Limit (grense for arbeidsbelastning).
Område på bakkenivå:	<ul style="list-style-type: none"> lasten må senkes til like over bakken (ca. 0,5 m) umiddelbart etter at den er tatt opp (f.eks. fra en pall eller en lastebil). Ved transport skal lasten bare løftes så høyt som nødvendig (anbefaling ca. 0,5 m over bakken).

2.3 Definisjon av kvalifisert personell/ekspert



Installasjons-, vedlikeholds- og reparasjonsarbeid på denne enheten må kun utføres av kvalifisert personell eller eksperter!

Kvalifisert personell eller eksperter må ha den nødvendige faglige kunnskapen for følgende områder så langt det gjelder dette apparatet:

- for mekanikere
- for hydraulikk
- for pneumatikk
- for elektrisitet

2.4 Sikkerhetskjennemerking



FORBUDSTEGN

Symbol	Betydning	Bestillingsnr.	Størrelse
	Gå aldri under hengende last. Livsfare!	29040210 29040209 29040204	Ø 30 mm Ø 50 mm Ø 80 mm
	Kjedgeformede produkter skal ikke gripes.	29040213 29040212 29040211	Ø 30 mm Ø 50 mm Ø 80 mm
	Produkter skal aldri løftes utenfor midtpunktet, alltid over lastens tyngdepunkt.	29040216 29040215 29040214	Ø 30 mm Ø 50 mm Ø 80 mm

VARSELTEGN

Symbol	Betydning	Bestillingsnr.	Størrelse
	Fare for klemming av hendene.	29040221 29040220 29040107	30 x 30 mm 50 x 50 mm 80 x 80 mm

PÅBUDSTEGN

Symbol	Betydning	Bestillingsnr.	Størrelse
	Enhver operatør må ha lest og forstått bruksanvisningen og sikkerhetsforskriftene som følger med utstyret.	29040665 29040666 29041049	Ø 30 mm Ø 50 mm Ø 80 mm
	Manuell betjening av utstyret er kun tillatt med de røde håndtakene.	29040227 29040226 29040225	Ø 30 mm Ø 50 mm Ø 80 mm

VALGFRITT

	Fest gaffeltruckens gafler og gaffellomme ved hjelp av låseskrue og sikringskjetting eller tau.	29040223 29040222	Ø 50 mm Ø 80 mm
---	---	----------------------	--------------------

2.5 Personlige sikkerhetstiltak



- Alle operatører skal ha lest og forstått bruksanvisningen for utstyret med sikkerhetsforskriftene.
- Utstyret og alt overordnet utstyr som utstyret er innebygd i / på, skal bare brukes av kvalifiserte personer som er autorisert til dette.



- **Kun** utstyr med håndtak kan **styres manuelt**. Ellers er det fare for skader på hendene!

2.6 Verneutstyr

I henhold til sikkerhetstekniske krav består verneutstyret av:

- Verneklær
- Vernehansker
- Vernesko

2.7 Arbeidsvern



- Sikre arbeidsområdet slik at uvedkommende, i særdeleshet barn, ikke får tilgang.
- **Forsiktig ved tordenvær – Fare på grunn av lynnedslag!**
Avhengig av tordenværets intensitet skal du om nødvendig avbryte arbeidet med utstyret.



- Sørg for tilstrekkelig belysning i arbeidsområdet.
- **Vær forsiktig ved våte, frosne, nedisede og tilsmussede byggematerialer!**
Det er fare for at produktet som gripes kan gli ut. → **FARE FOR ULYKKER!**

2.8 Funksjonell og visuell kontroll

2.8.1 Generelt



- Enheten må kontrolleres for funksjon og tilstand før hver arbeidsinnsats.
- Vedlikehold, smøring og utbedring av feil skal bare utføres når enheten er slått av!



- Ved feil som berører sikkerheten skal enheten bare brukes igjen etter fullført utbedringstiltak.
- Hvis det finnes riss, sprekker eller ødelagte deler på en hvilken som helst del av enheten, må all bruk av enheten stoppes **omgående**.



- Instruksjonsboken for enheten må være tilgjengelig på brukstedet til enhver tid.
- Typeskiltet som er plassert på enheten skal ikke fjernes.
- Uleselige anvisningsskilt (som forbuds- og varselstegn) skal skiftes ut.

2.9 Driftssikkerhet

2.9.1 Generelt



- Arbeid med enheten må kun utføres i områder nær bakken. Det er forbudt å svinge enheten over mennesker.
- Det er forbudt å oppholde seg under hengende last. **Livsfare!**



- Manuell styring er kun tillatt for redskaper med håndtak.



- Under drift er det forbudt for personer å oppholde seg i arbeidsområdet! Med mindre det er uunnværlig på grunn av måten enheten brukes på, f.eks. ved manuell føring av enheten (på håndtak).
- Rykkvis løfting eller senking av redskapet med eller uten last er **forbudt**, samt rask kjøring med lastbæreren/taljen i ujevnt terreng! Når lasten er løftet, må du generelt **bare** kjøre med lastbæreren/taljen (f.eks. gravemaskin) i **gangfart** - unngå unødvendige vibrasjoner.
Fare: Lasten kan falle ned eller lasthånderingsutstyret kan bli skadet!



- Plukk aldri opp godset utenfor midten (alltid i lastens tyngdepunkt), ellers er det fare for tipping.
- Enheten må ikke åpnes hvis åpningsveien blokkeres av en motstand.
- Enhetens lastekapasitet og nominelle bredder må ikke overskrides.
- Operatøren må ikke forlate betjeningsposisjonen mens redskapet er lastet og må alltid ha lasten under oppsikt.



- Ikke bruk enheten til å rive løs last som sitter fast.
- Trekk eller dra aldri laster på skrå. → Ellers kan deler av enheten bli skadet (se fig. A).

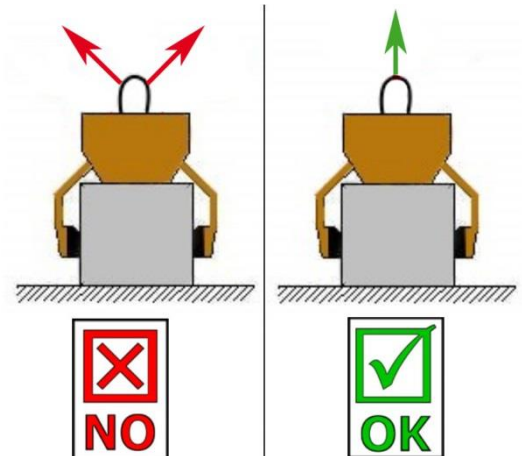

Fig. A

2.9.2 Bæreinretninger / løfteutstyr



- Bæreren/løfteredskapet som brukes (f.eks. gravemaskin), inkludert det lastbærende utstyret, må være i sikker driftstilstand.
- Bæreinretningen / løfteutstyret skal bare betjenes av autoriserte og kvalifiserte personer.



- **Den maksimalt tillatte belastningen (WLL) for bæreinretningen / løfteutstyret og løfteredskapet skal ikke under noen omstendighet overskrides!**

3 Generelt

3.1 Riktig bruk

Enheten (EASYGRIP EXG) er utelukkende egnet til å gripe parallelle, flate og ikke-koniske betongelementer, som for eksempel kantstein, kantsteinsplater, blokktrinn og kantstein, og er festet til en bæreenhet (lastekran, minigraver osv.) ved hjelp av en slepe eller kjetting, og kan derfor betjenes mekanisk av én person.

Ettersom enheten (EASYGRIP EXG) er utstyrt med to håndtak, er den også egnet for manuell betjening (av to personer).



- Enheten kan bare brukes til den bruk som er forutsatt og beskrevet i bruksanvisningen, i samsvar med gyldige sikkerhetsforskrifter og i samsvar med de tilsvarende lovbestemmelsene og bestemmelsene i samsvarserklæringen.
- Enhver annen bruk gjelder som ikke forutsatt bruk og er **forbudt!**
- De lovbestemte sikkerhetsforskriftene og ulykkesforebyggende forskriftene som gjelder på bruksstedet, må også overholdes.



Før hver bruk **skal** brukeren forvise seg om, at:

- enheten er egnet for beregnet bruk
- det er i forskriftsmessig stand
- lastene som skal løftes er egnet for løfting

I tvilstilfeller, kontakt produsenten før oppstart.



OBS: Arbeid med denne enheten skal bare utføres nær bakken (→ kapittel «Driftssikkerhet» og «Begrepsdefinisjoner»)!



Det skal **bare** gripes steinelementer med parallelle og jevne gripeflater!
Ellers er det **fare for at det sklir av!**

**IKKE TILLATTE HANDLINGER:**

Uautoriserte ombygginger på enheten eller bruk av selvbygde tilleggsinnretninger setter liv og lemmer i fare, og er derfor prinsipielt **forbudt!!**

Største tillatte arbeidslast (WLL) og nominell bredde eller diameter / gripeområder for enheten, **skal ikke overskrides.**

All transport med enheten som ikke er i samsvar med forutsatt bruk, er **strengt forbudt:**

- transport av mennesker og dyr.
- gripe og transportere pakker med byggematerialer, gjenstander og materialer som ikke er beskrevet i denne instruksjonsboken.
- å feste last til enheten med tau, kjettinger eller lignende.
- å gripe gripeprodukter med emballasjefolie, derved består det sklifare.
- å gripe gripeprodukter med behandlede overflater (for eksempel lakkert, belagt, dekket med pulver osv.), da dette fører til en reduksjon av friksjonskoeffisienten mellom gripebakkene og gripeprodukt → Sklifare!
- Når koniske og runde gripeprodukter gripes og transporteres, består det sklifare. (Illustrasjon til høyre) →
- Steinlag, som har «føtter», «buk» eller «blinde avstandsholdere».

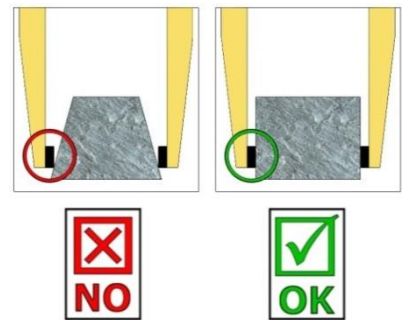

3.2 Oversikt og oppbygging

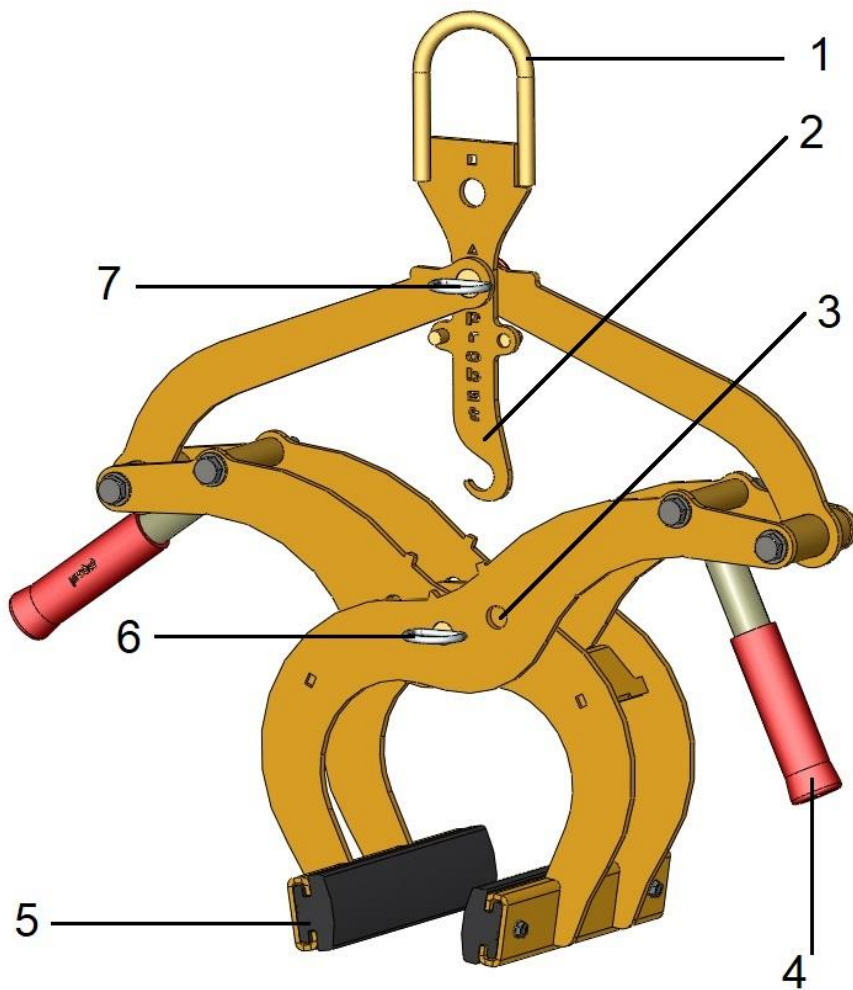

1	Opphengingsøye for bæreanordning
2	Låsekrok (for transport av enheten uten gripemateriale)
3	Skjuler for gripeområdet
4	Håndtak (for manuell betjening)
5	Gripekjever av gummi
6	Sokkelstift med låsepinne
7	Sokkelstift med låsepinne

Fig.1

3.3 Tekniske data

Nøyaktige tekniske data (f.eks. største tillatte arbeidslast, egenvekt, osv.) fremgår av typeskiltet.

4 Installasjon

4.1 Mekanisk montering

Bruk bare originaltilbehør fra Probst, rådfør deg med produsenten hvis du er i tvil.



Lasten som enheten og de påmonterte anordningene (fremdriftsmotor, gaffellommer osv.) utgjør samt tilleggsbelastningen av gripeprodukter, skal **ikke overskride** bæreinnetningens / løfteutstyrets **største tillatte arbeidslast!**

Gripere må **alltid** henges opp med en **kardansk opphengning**, slik at de kan svinge fritt i enhver posisjon.



Under **ingen** omstendigheter skal griperne kobles **stivt** til løfteutstyr / bæreinnetning!
Det kan føre til at opphenget går i stykker innen kort tid. Dette kan føre til dødsfall, svært alvorlige personskader og materielle skader!

4.1.1 Løfteøye / opphengsbolt

Enheten er utstyrt med et løfteøye / opphengsbolt og kan derfor festes til ulike bæreinnetninger / løfteutstyr.



Forviss deg om at løfteøyet / opphengsbolten er forsvarlig festet til løfteredskapet (krankrok, glidning osv.) og at de ikke kan skli av.

4.1.2 Løftekrok og løfteredskap



Enheten blir festet på bæreinnetningen / løfteutstyret med en egnet løftekrok eller et egnet løfteredskap.

Forviss deg om til at de enkelte kjettingene ikke vriss eller knytter seg.

Under den mekaniske installasjonen av enheten må du sørge for at alle lokale sikkerhetsforskrifter overholdes.

4.1.3 Gaffellommer (valgfritt)



For å opprette en forbindelse mellom gaffeltruckens gaffer (1) inn i gaffellommene (3).

Deretter låser du disse enten ved hjelp av låseskruer som stikkes inn gjennom et hull i gaflene(1), eller ved hjelp av en kjede eller et tau (4) som må stikkes gjennom øyet på gaffellommene (3) og legges rundt (↘) gaffelbæren.



Denne forbindelsen må opprettes, ellers kan gaffellommen skli av gaffeltruckens gaffer under drift.
FARE FOR ULYKKER!

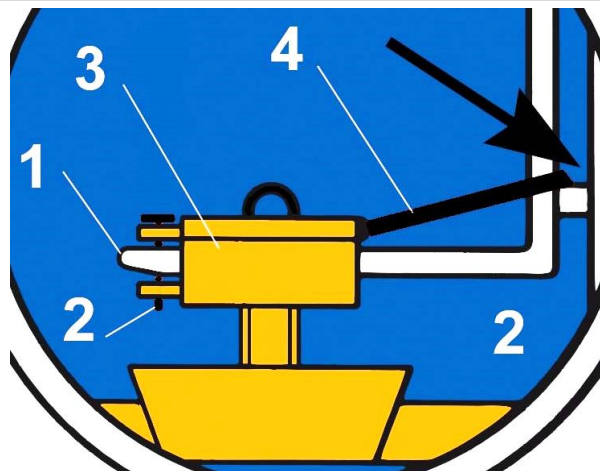
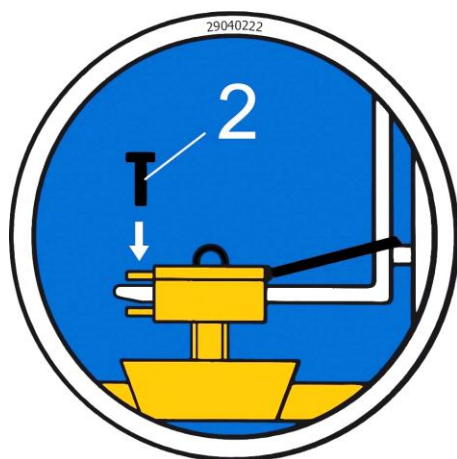

4.1.4 Svivler (valgfritt)



Hvis det brukes svivler, **skal** det installeres en **frittløpende drossel**.

Dette for å utelukke en støtvis akselerasjon og stopp av dreiebevegelsene, ellers kan disse **skade** enheten innen kort tid.

5 Innstillinger

5.1 Justering av gripeområdet



Før et gripeobjekt kan løftes og flyttes, må det tilhørende gripeområdet stilles inn.



Vær forsiktig når du justerer gripeområdet. Fare for skade på hendene!



5.1.1 Gripeområde 1: fra 0 mm til 200 mm (trekantmerking) ▲



- For dette gripeområdet må trekanten ▲ på gripearmerne (i midten av enheten) være **sammenfallende** (fig. 2), og trekanten ▲ på låsekroken (2) må være plassert over låsepinnen med låsepinne (7) (fig. 3).
- For å justere gripeområdet fjerner du hylsebolten med låsepinne (6) eller hylsebolten med låsepinne (7).
Trekk aldri ut begge pinnene samtidig (alltid én etter én)!

- Når gripeområdet er stilt inn, må enheten sikres igjen ved hjelp av låsepinnen med låsepinne (7) eller sikkerhetspinne (6).

5.1.2 Gripeområde 2: fra 200 mm til 300 mm (merket med firkant) ■



- For dette gripeområdet må de firkantede ■ markeringene på gripearmerne (i midten av enheten) være **sammenfallende** (fig. 2), og den firkantede ■ markeringen på låsekroken (2) må være plassert over låsepinnen med låsesplint (7) (fig. 3).
- For å justere gripeområdet fjerner du sikkerhetsbolten (6) og bolten med låsesplint (7).
Trekk aldri ut begge boltene samtidig (alltid en etter den andre)!

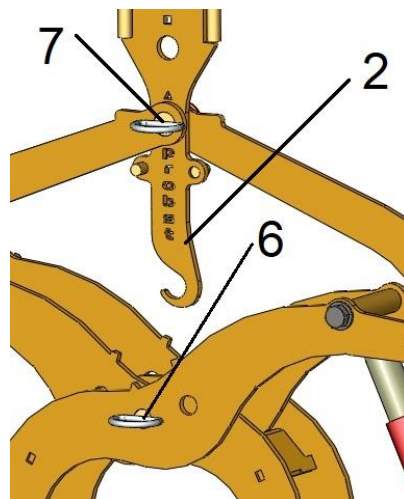
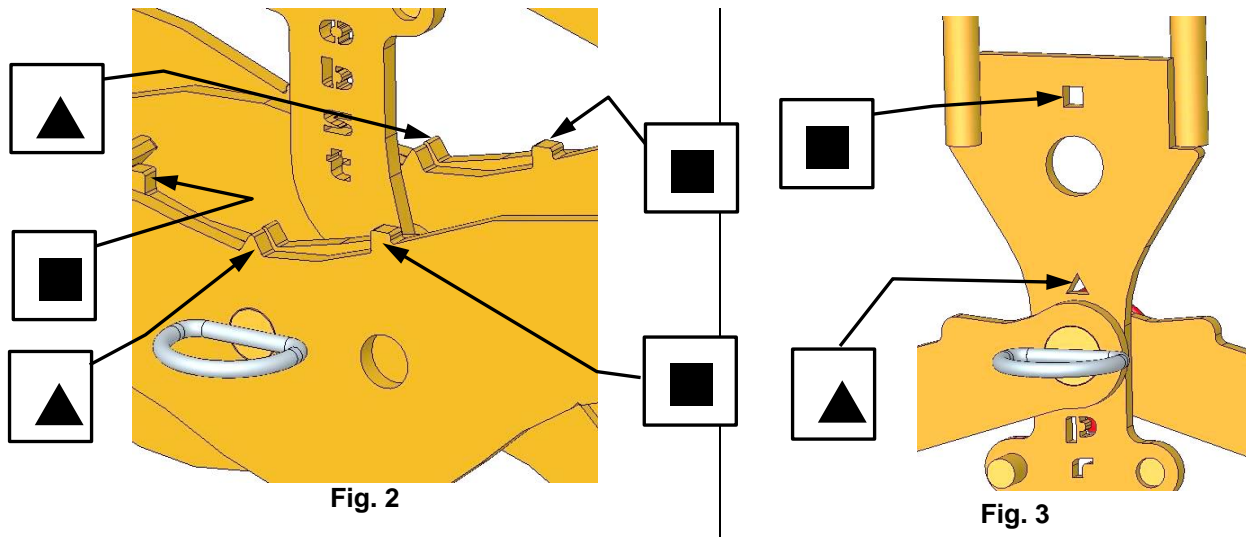

Fig.1

2	Låsekrok (for transport av apparatet uten gjenstander som gripes fast)
6	Sokkelstift (med låsepinne)
7	Sokkelstift (med låsepinne)



- Når gripeområdet er stilt inn, må enheten sikres igjen ved hjelp av låsepinnen med låsepinne (7) eller låsepinnen med låsepinne (6).

6 Betjening

6.1 Generelt

- Koble enheten (EXG) til bæreenheten som beskrevet, eller hold den i de medfølgende håndtakene for manuell betjening (av 2 personer).
- Plasser enheten (EXG) i midten av gjenstanden som skal gripes (f.eks. en fortauskant).
- Slipp låsekroken (2), og apparatet (EXG) kan løftes og transporteres sammen med gjenstanden (f.eks. kantstein).
- Når du senker ned gripegodset, må du låse låsekroken (2) igjen slik at det åpne apparatet (EXG) kan løftes opp igjen uten gripegods.

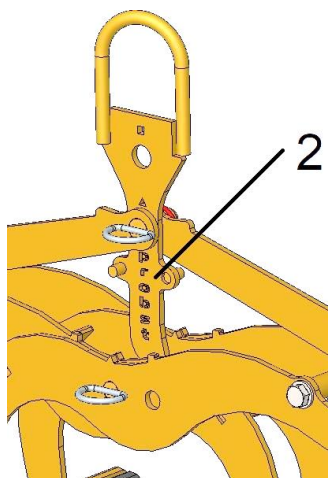

Fig.1

Apparatets transportposisjon (uten last)

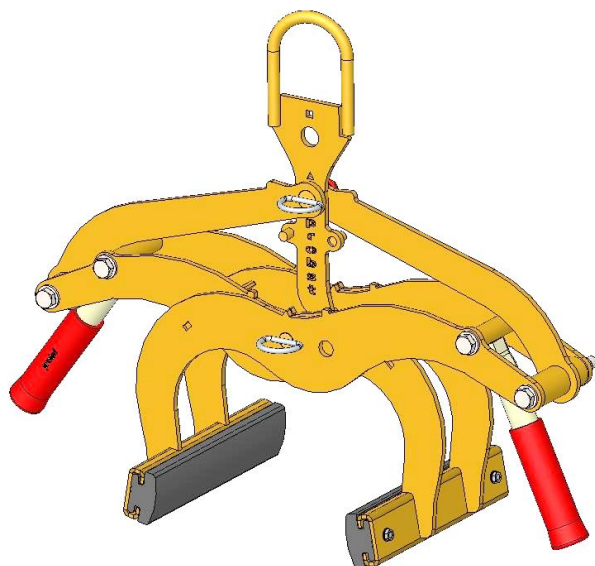

Fig.2

2	Låsekrok (for transport av apparatet uten gjenstander som gripes fast)
---	--

Enhets gripeposisjon (med last)

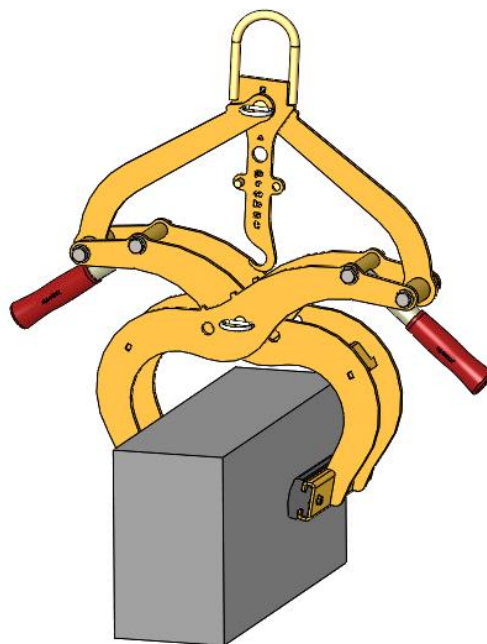

Fig.3

7 Vedlikehold og stell

7.1 Vedlikehold



For å sikre en feilfri funksjon og driftssikkerhet og levetid for enheten, må vedlikeholdsarbeidene som er oppført i tabellen nedenfor, utføres etter de angitte periodene.

Det skal **bare** brukes **originale reservedeler**, ellers bortfaller garantien.



Alt arbeid skal bare utføres når enheten er slått av!

Under alt arbeid må det sikres at enheten ikke kan lukkes utilsiktet.

Fare for personskader!

7.1.1 Mekanikk

VEDLIKEHOLDSPERIODE	Arbeider som skal utføres
Første inspeksjon etter 25 driftstimer	<ul style="list-style-type: none"> Kontroller hhv. stram til alle festeskruene (skal kun utføres av en sakkyndig).
Hver 50. driftstime	<ul style="list-style-type: none"> Stram alle festeskruene (sørg for at skruene strammes i henhold til de gyldige tiltrekkingsmomentene for tilhørende fasthetsklasser). Kontroller alle eksisterende sikringselementer (for eksempel ringpinne) for feilfri funksjon, og skift ut defekte sikringselementer. → 1) Kontroller at alle ledd, føringer, bolter, tannhjul og kjettinger fungerer feilfritt, etterjuster eller skift ut ved behov. Kontroller og rengjør gripebakkene (hvis montert) for slitasje, skift ved behov. Alle eksisterende føringer og ledd på bevegelige komponenter eller maskintekniske komponenter skal smøres for å redusere slitasje og for optimale bevegelsessekvenser. Smør alle eventuelle smørenipler med en fettpresse. Smør alle glideføringer (anbefalt smørefett: <i>Mobilgrease HXP 462</i>)
Minst én gang i året (ved tøffe bruksforhold skal kontrollintervallet forkortes)	<ul style="list-style-type: none"> Kontroll av alle opphengsdeler samt bolter og lasker. Kontroll med tanke på sprekker, slitasje, rust og funksjonssikkerhet skal utføres av en sakkyndig.

1)

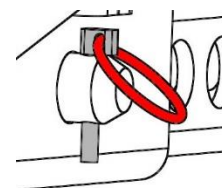
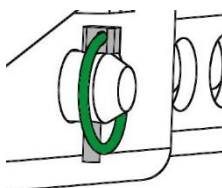

Gripebakker av gummi

Regelmessig kontroll for smuss (f.eks. små steinpartikler) i det øvre område (se punkter bildedetalj «X» i fig. 2) på gripebakkene av gummi (6) → se fig. 1 / fig. 2.

Problem: Smuss kan skade gripebakkene av gummi (6) når du griper i dette området (steinpartikler trykker seg inn i gummi).

Avhjelpende tiltak: Fjern smuss på gripebakkene av gummi (6) i dette området, eller demonter og rengjør gripebakkene av gummi ved sterk tilsmussing.

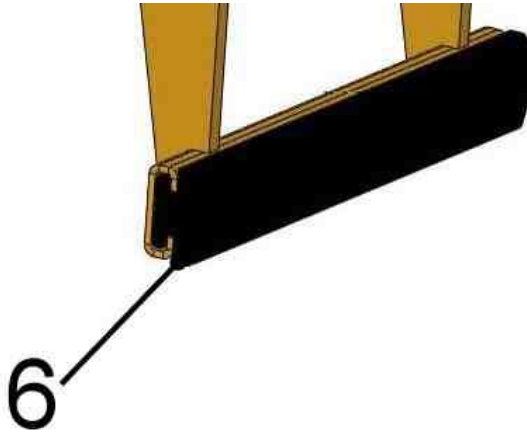

Fig. 1

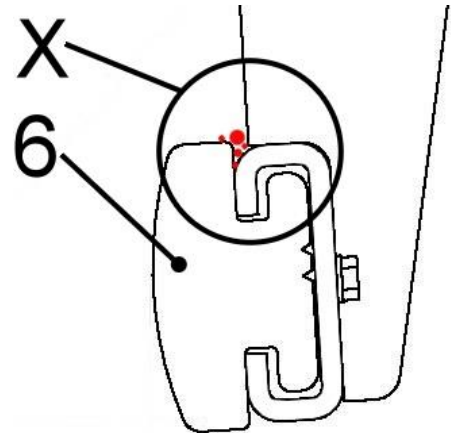

Fig. 2

7.2 Utbedring av feil

FUNKSJONSSVIKT	ÅRSAK	UTBEDRING
Klemkraften er ikke tilstrekkelig, lasten glir av		
(valgfritt)	Gripebakkene er utslitte	Gripebakkene må fornyes
(valgfritt)	Belastningen er større enn tillatt	Reduser belastningen
Innstilling av gripeområdet (valgfritt)	Det er innstilt feil gripeområde	Still inn gripeområdet i henhold til produktene som skal transporteres
Materialegenskaper	Materialoverflaten er tilsmusset, eller byggematerialet er ikke egnet / tillatt for denne løftekløyen	Sjekk materialoverflaten, eller ta kontakt med produsenten for informasjon om byggematerialet er tillatt for denne løftekløyen
Løftekløyen henger skjevt		
	Kløyen er ensidig belastet	Fordel lasten symmetrisk
Innstilling av gripeområdet (valgfritt)	Gripeområdet er ikke symmetrisk innstilt	Kontroller og korriger innstillingen av gripeområdet

7.3 Reparasjoner



- Reparasjoner på enheten skal bare utføres av personer som har nødvendig fagkunnskap og kompetanse for dette.
- Før ny idriftsettelse må det utføres en ekstraordinær inspeksjon av en kvalifisert person eller ekspert.

7.4 Tilsynsplikt



- Arbeidsgiver skal sørge for at enheten underlegges sakkyndig kontroll utført av sakkyndig virksomhet minst hver 12. måned, og at eventuelle mangler utbedres omgående (→ DGUV-regel 100-500).
- De tilsvarende lovfestede bestemmelsene og samsvarserklæringen skal overholdes!
- Den sakkyndige kontroll kan også utføres av produsenten Probst GmbH. Kontakt oss på: service@probst-handling.de
- Etter utført kontroll og utbedringstiltak på enheten, anbefaler vi å plassere kontrollmerket «Sakkyndig kontroll / Ekspertinspeksjon» på et godt synlig sted (bestillingsnr.: 2904.0056+TÜV-klistremerke med årstall).





Den sakkyndige kontroll skal ubetinget dokumenteres!

Enhet	År	Dato	Sakkyndig virksomhet	Firma

7.5 Merknad om typeskiltet



- Enhetstype, enhetsnummer og byggeår er viktige spesifikasjoner for identifikasjon av enheten. De må alltid spesifiseres ved bestilling av reservedeler, garantikrav og andre forespørsler om enheten.
- Den maksimale bæreevnen (WLL) indikerer den maksimal belastningen som enheten er beregnet for. Den maksimale bæreevnen (WLL) skal **ikke** overskrides.
- Egenvekten som er angitt på typeskiltet må også tas i betraktning ved bruk av løfteutstyr / bæreinretning (f.eks. kran, kjettingtalje, gaffeltruck, gravemaskin...).

XXX-XXX-XXX			
Art.-Nr.:	12345678	Probst GmbH	20356
SN:	31234567-00010-00001	Gräfelf.-Dassler-Str. 6	71729 Erdmannhausen
Baujahr./Year of manufacture:	20XX	Germany	Tel. +49 7144 3309-0
Eigengewicht/ Dead Weight:	00.000 kg/ 00.000 lbs	www.probst-handling.com	
Tregfåhøken/ Working Load Limit:	00.000 kg/ 00.000 lbs		Made in Germany
Greifbereich/ Gripping Range:	0.000-0.000 mm/ 0.00-0.00 in		
Einlauchhöhe/ Inside Height:	0.000 mm/ 0000 in		

Eksempel:

7.6 Informasjon om utleie / utlån av PROBST-enheter



Ved hver utleie / utlån av PROBST-enheter skal den tilhørende **originale instruksjonsboken** ubetinget følge med (hvis språket i det respektive brukerlandet avviker, må den respektive oversettelsen av den originale instruksjonsboken også inkluderes)!

8 Avfallshåndtering / resirkulering av utstyr og maskiner



Produktet **skal bare** tas ut av drift og forberedes til avfallshåndtering / resirkulering av kvalifisert fagpersonell. Tilsvarende **enkelte komponenter** som finnes (f.eks. metaller, plast, væsker, batterier / oppladbare batterier osv.) **skal** avfallshåndteres / resirkuleres i samsvar med de **nasjonale / gjeldende lokale lover og avfallsforskrifter!**



Produktet skal ikke kasseres i husholdningsavfallet!

Krav på garanti for denne enheten er bare gitt hvis foreskrevet vedlikeholdsarbeid utføres (av et autorisert fagverksted)! Etter hvert fullført vedlikeholdsintervall skal dette vedlikeholdsbeviset (med underskrift og stempel) sendes til oss umiddelbart. ¹⁾

¹⁾ per e-post til: service@probst-handling.de / per faks eller post

Operatør: _____
 Enhetstype: _____ Artikkelnr.: _____
 Enhetsnr.: _____ Byggeår: _____

Vedlikeholdsarbeid etter 25 driftstimer		
Dato:	Type vedlikehold:	Vedlikehold utført av firma:
		Stempel
	
		Navn / Underskrift

Vedlikeholdsarbeid hver 50. driftstimer		
Dato:	Type vedlikehold:	Vedlikehold utført av firma:
		Stempel
	
		Navn / Underskrift
		Vedlikehold utført av firma:
		Stempel
	
		Navn / Underskrift
		Vedlikehold utført av firma:
		Stempel
	
		Navn / Underskrift

Vedlikeholdsarbeid 1x årlig		
Dato:	Type vedlikehold:	Vedlikehold utført av firma:
		Stempel
	
		Navn / Underskrift
		Vedlikehold utført av firma:
		Stempel
	
		Navn / Underskrift

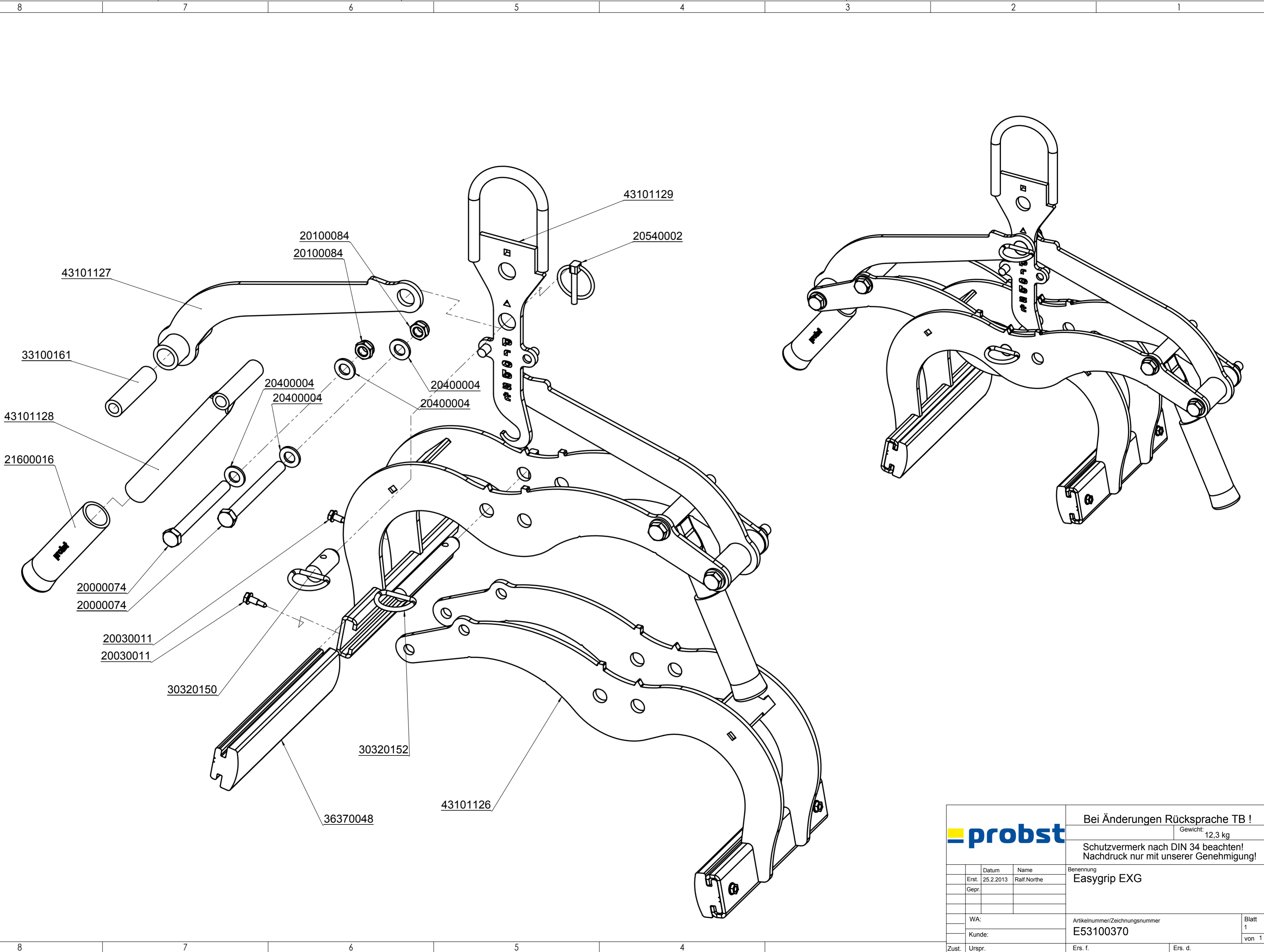

Bei Änderungen Rücksprache TB !

Gewicht: 12,3 kg

Schutzvermerk nach DIN 34 beachten!
Nachdruck nur mit unserer Genehmigung!

	Datum	Name
Erst.	25.2.2013	Ralf Northe
Gepr.		

Benennung
Easygrip EXG

WA:
Kunde:

Artikelnummer/Zeichnungsnummer
E53100370

Blatt
1
von 1

Zust. Urspr.

Ers. f. Ers. d.



29040629
Auf beiden Seiten / on both sides

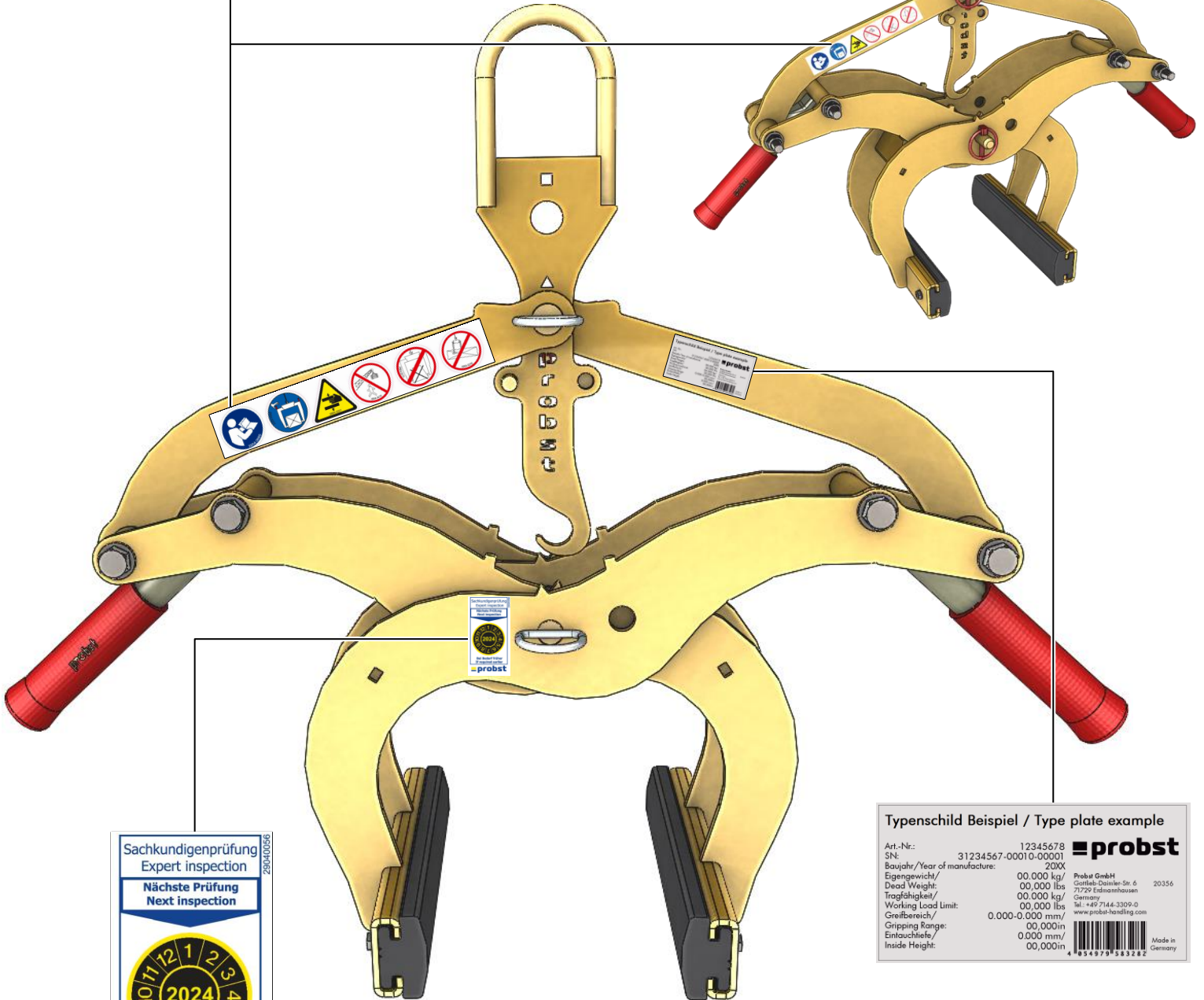

Sachkundigenprüfung
Expert inspection

Nächste Prüfung
Next inspection

2024

Bei Bedarf früher
If required earlier

29040056

Typenschild Beispiel / Type plate example

Art.-Nr.:	12345678	
SN:	31234567-00010-00001	
Baujahr/Year of manufacture:	20XX	
Eigengewicht/ Dead Weight:	00,000 kg/ 00,000 lbs	Probst GmbH Gottlieb-Daimler-Str. 6 71729 Edmuthausen Germany
Tragfähigkeit/ Working Load Limit:	00,000 kg/ 00,000 lbs	Tel. +49 7144 3300-0 www.probst-headling.com
Greifbereich/ Gripping Range:	0,000-0,000 mm/ 00,000in	
Eintauchtiefe/ Inside Height:	0,000 mm/ 00,000in	

Made in Germany

DE	Bitte beachten Sie, dass das Produkt ohne vorliegende Betriebsanleitung in Landessprache nicht eingesetzt / in Betrieb gesetzt werden darf. Sollten Sie mit der Lieferung des Produkts keine Betriebsanleitung in Ihrer Landessprache erhalten haben, kontaktieren Sie uns bitte. In Länder der EU / EFTA senden wir Ihnen diese kostenlos nach. Für Länder außerhalb der EU / EFTA erstellen wir Ihnen gerne ein Angebot für eine Betriebsanleitung in Landessprache, falls die Übersetzung nicht durch den Händler/Importeur organisiert werden kann.
GB	Please note that the product may not be used / put into operation without these operating instructions in the national language. If you did not receive operating instructions in your national language with the delivery of the product, please contact us. In countries of the EU / EFTA we will send them to you free of charge. For countries outside the EU / EFTA, we will be pleased to provide you with an offer for an operating manual in the national language if the translation cannot be organised by the dealer/importer.
FR	Veillez noter que le produit ne doit pas être utilisé / mis en service sans le présent mode d'emploi dans la langue du pays. Si vous n'avez pas reçu de mode d'emploi dans votre langue lors de la livraison du produit, veuillez nous contacter. Dans les pays de l'UE / AELE, nous vous l'enverrons gratuitement. Pour les pays en dehors de l'UE / AELE, nous vous soumettons volontiers une offre pour un mode d'emploi dans la langue du pays si la traduction ne peut pas être organisée par le revendeur / l'importateur.
IT	Si prega di notare che il prodotto non può essere utilizzato/messo in funzione senza le istruzioni per l'uso nella lingua locale. Se con la consegna del prodotto non avete ricevuto le istruzioni per l'uso nella vostra lingua nazionale, contattateci. Le invieremo gratuitamente nei Paesi UE/EFTA. Per i Paesi al di fuori dell'UE/EFTA, saremo lieti di fornirvi un preventivo per le istruzioni per l'uso nella lingua locale se la traduzione non può essere organizzata dal rivenditore/importatore.
NL	Houd er rekening mee dat het product niet mag worden gebruikt / in gebruik genomen zonder bedieningshandleiding in de lokale taal. Als u bij de levering van het product geen bedieningshandleiding in uw landstaal hebt ontvangen, neem dan contact met ons op. Wij sturen u deze gratis toe in de EU/EVA-landen. Voor landen buiten de EU/EVA doen wij u graag een voorstel voor een gebruiksaanwijzing in de lokale taal als de vertaling niet kan worden geregeld door de dealer/importeur.
ES	Tenga en cuenta que el producto no puede utilizarse / ponerse en funcionamiento sin instrucciones de uso en el idioma local. Si no ha recibido las instrucciones de funcionamiento en su idioma nacional con la entrega del producto, póngase en contacto con nosotros. Se las enviaremos gratuitamente en los países de la UE / AELC. Para los países fuera de la UE / AELC, estaremos encantados de proporcionarle un presupuesto para las instrucciones de funcionamiento en el idioma local si la traducción no puede ser organizada por el distribuidor / importador.
PL	Należy pamiętać, że produkt nie może być używany / uruchamiany bez instrukcji obsługi w lokalnym języku. Jeśli wraz z produktem nie dostarczono instrukcji obsługi w języku danego kraju, prosimy o kontakt. Wyślemy ją bezpłatnie w krajach UE/EFTA. W przypadku krajów spoza UE / EFTA z przyjemnością przedstawimy wycenę instrukcji obsługi w języku lokalnym, jeśli sprzedawca / importer nie może zorganizować tłumaczenia.
BG	Моля, обърнете внимание, че продуктът не може да се използва/въвежда в експлоатация без инструкции за експлоатация на местния език. Ако с доставката на продукта не сте получили инструкциите за експлоатация на вашия национален език, моля, свържете се с нас. Ние ще ви ги изпратим безплатно в страните от ЕС/ЕАСТ. За страните извън ЕС/ЕАСТ с удоволствие ще Ви предоставим оферта за инструкции за експлоатация на местния език, ако преводът не може да бъде организиран от търговеца/вносителя.
DK	Vær opmærksom på, at produktet ikke må anvendes / tages i brug uden en betjeningsvejledning på det lokale sprog. Hvis du ikke har modtaget en betjeningsvejledning på dit nationale sprog ved levering af produktet, bedes du kontakte os. Vi sender den gratis til dig i EU/EFTA-lande. I lande uden for EU/EFTA giver vi gerne et tilbud på en brugsanvisning på det lokale sprog, hvis oversættelsen ikke kan organiseres af forhandleren/importøren.
ET	Pange tähele, et toodet ei tohi kasutada / kasutusele võtta ilma kohaliku keele koostatud kasutusjuhendita. Kui te ei ole toote tarnimisel saanud kasutusjuhendit teie riigikeeles, võtke meiega ühendust. Me saadame need teile tasuta ELI/EFTA riikides. Väljaspool ELI/EFTA riike esitame teile hea meelega pakkumise kohalikus keeles kasutusjuhendi saamiseks, kui edasimüüja/importija ei saa tõlkimist korraldada.
FI	Huomaa, että tuotetta ei saa käyttää / ottaa käyttöön ilman paikalliskielisiä käyttöohjeita. Jos et ole saanut käyttöohjeita kansallisella kielelläsi tuotteen toimituksen yhteydessä, ota meihin yhteyttä. Lähetämme ne sinulle maksutta EU- / EFTA-maissa. EU:n / EFTA:n ulkopuolisissa maissa annamme mielellämme tarjouksen käyttöohjeista paikallisella kielellä, jos jälleenmyyjä / maahantuojia ei voi järjestää käännöstä.
GR	Λάβετε υπόψη ότι το προϊόν δεν επιτρέπεται να χρησιμοποιηθεί/να τεθεί σε λειτουργία χωρίς οδηγίες λειτουργίας στην τοπική γλώσσα. Εάν δεν έχετε λάβει οδηγίες λειτουργίας στην εθνική σας γλώσσα με την παράδοση του προϊόντος, παρακαλούμε επικοινωνήστε μαζί μας. Θα σας τις στείλουμε δωρεάν στις χώρες της ΕΕ / ΕΖΕΣ. Για χώρες εκτός ΕΕ / ΕΖΕΣ, θα χαρούμε να σας παραχούμε προσφορά για οδηγίες λειτουργίας στην τοπική γλώσσα, εάν η μετάφραση δεν μπορεί να οργανωθεί από τον αντιπρόσωπο / εισαγωγέα.
IS	Vinsamlega athugið að ekki má nota/taka í notkun vöruna nema notkunarleiðbeiningar séu á heimatungumáli. Ef þú fékkst ekki notkunarhandbók á þínu tungumáli þegar varan var afhent, vinsamlegast hafðu samband við okkur. Við munum senda þér þetta ókeypis til ESB / EFTA landa. Fyrir lönd utan ESB / EFTA munum við gjarnan veita þér tilboð um notkunarhandbók á heimatungumáli ef söluáðili/innflytjandi getur ekki skipulagt þýðinguna.
HR	Imajte na umu da se proizvod ne smije koristiti/pustiti u rad bez uputa za uporabu na lokalnom jeziku. Ako niste primili priručnik za uporabu na vašem lokalnom jeziku kada je proizvod isporučen, kontaktirajte nas. Poslat ćemo vam ih besplatno u zemlje EU / EFTA. Za zemlje izvan EU / EFTA, rado ćemo vam pružiti ponudu za priručnik za uporabu na lokalnom jeziku ako prijedlog ne može organizirati trgovac/uvoznik.
LV	Lūdzu, ņemiet vērā, ka izstrādājumu nedrīkst lietot/nodot ekspluatācijā bez lietošanas instrukcijas vietējā valodā. Ja līdz ar izstrādājuma piegādi neesat saņēmis lietošanas instrukciju valsts valodā, lūdzu, sazinieties ar mums. ES/EFTA valstīs mēs jums tās nosūtīsim bez maksas. Valstīs ārpus ES/EFTA valstīm, ja tulkojumu nevarēs nodrošināt tirgotājs/importētājs, mēs labprāt sniegsim jums ekspluatācijas instrukciju vietējā valodā.
LT	Atkreipkite dėmesį, kad gaminio negalima naudoti ir (arba) pradėti eksploatuoti be naudojimo instrukcijos vietine kalba. Jei kartu su gaminiu pristatymu negavote naudojimo instrukcijos savo šalies kalba, susisiekite su mumis. ES / ELPA šalyse jas išsiųsime nemokamai. ES / ELPA nepriklausančiose šalyse mes mielai pateiksime jums eksploataavimo instrukcijų vietine kalba pasiūlymą, jei pardavėjas / importuotojas negalės išversti instrukcijų į vietinę kalbą.
NO	Vær oppmerksom på at produktet ikke må brukes/tas i bruk uten en bruksanvisning på det lokale språket. Hvis du ikke har mottatt en bruksanvisning på ditt eget språk ved levering av produktet, ber vi deg ta kontakt med oss. Vi sender deg bruksanvisningen kostnadsfritt i EU/EFTA-land. For land utenfor EU/EFTA gir vi deg gjerne et tilbud på en bruksanvisning på det lokale språket hvis oversettelsen ikke kan ordnes av forhandleren/importøren.
PT	Tenha em atenção que o produto não pode ser utilizado/colocado em funcionamento sem um manual de instruções na língua local. Se não tiver recebido o manual de instruções na sua língua nacional com a entrega do produto, contacte-nos. O envio é gratuito nos países da UE / EFTA. Para os países fora da UE / EFTA, teremos todo o gosto em fornecer-lhe um orçamento para o manual de instruções na língua local, se a tradução não puder ser organizada pelo revendedor / importador.
RO	Vă rugăm să rețineți că produsul nu poate fi utilizat / pus în funcțiune fără instrucțiuni de utilizare în limba locală. Dacă nu ați primit instrucțiunile de utilizare în limba dvs. națională odată cu livrarea produsului, vă rugăm să ne contactați. Vi le vom trimite gratuit în țările UE / AELS. Pentru țările din afara UE / AELS, vom fi bucuroși să vă furnizăm o ofertă pentru instrucțiunile de utilizare în limba locală, dacă traducerea nu poate fi organizată de către dealer / importator.
SE	Observera att produkten inte får användas / tas i drift utan bruksanvisning på det lokala språket. Om du inte har fått en bruksanvisning på ditt språk i samband med leveransen av produkten, vänligen kontakta oss. Vi skickar dem kostnadsfritt till dig i EU / EFTA-länder. För länder utanför EU / EFTA ger vi dig gärna en offert på bruksanvisningar på det lokala språket om översättningen inte kan organiseras av återförsäljaren / importören.
SK	Upozorňujeme, že výrobok sa nesmie používať/uvádzať do prevádzky bez návodu na obsluhu v miestnom jazyku. Ak ste spolu s výrobkom nedostali návod na obsluhu vo vašom národnom jazyku, kontaktujte nás. V krajinách EÚ/EZVO vám ich zašleme bezplatne. V krajinách mimo EÚ/EZVO vám radi poskytneme cenovú ponuku na návod na obsluhu v miestnom jazyku, ak preklad nemôže zabezpečiť predajca/dovozca.
SL	Upoštevajte, da izdelka ne smete uporabljati brez navodil za uporabo v lokalnem jeziku. Če z dostavo izdelka niste prejeli navodil za uporabo v nacionalnem jeziku, se obrnite na nas. V državah EU/EFTA vam jih bomo poslali brezplačno. Za države zunaj EU/EFTA vam bomo z veseljem pripravili ponudbo za navodila za uporabo v lokalnem jeziku, če prevoda ne more zagotoviti prodajalec/uvoznik.
CZ	Upozorňujeme, že výrobek nesmí být používán / uveden do provozu bez návodu k obsluze v místním jazyce. Pokud jste spolu s výrobkem neobdrželi návod k obsluze ve svém národním jazyce, kontaktujte nás. V zemích EU/EFTA vám je zašleme zdarma. V zemích mimo EU/EFTA vám rádi poskytneme nabídku návodu k obsluze v místním jazyce, pokud překlad nemůže zajistit prodejce/dovozce.
HU	Felhívjuk figyelmét, hogy a termék nem használható/helyezhető üzembe a helyi nyelven kiadott használati utasítás nélkül. Ha a termék szállításával együtt nem kapta meg a nemzeti nyelven készült használati utasítást, kérjük, lépjen kapcsolatba velünk. Az EU/EFTA-országokban ingyenesen elküldjük Önnek. Az EU / EFTA-n kívüli országok esetében szívesen adunk Önnek árajánlatot a helyi nyelvű kezelési útmutatóra, ha a fordítást a kereskedő / importőr nem tudja megszervezni.